

KAYSERİ ÜNİVERSİTESİ



KAYSERİ ÜNİVERSİTESİ

2022 YILI
YATIRIM PROGRAMI İZLEME VE
DEĞERLENDİRME RAPORU

MART 2023



KAYSERİ ÜNİVERSİTESİ

STRATEJİ GELİŞTİRME DAİRE BAŞKANLIĞI

2022 YILI

YATIRIM PROGRAMI

İZLEME VE DEĞERLENDİRME

RAPORU

MART 2023



“Çalışmadan, yorulmadan ve üretmeden rahat yaşamak isteyen toplumlar; evvela haysiyetlerini, sonra hürriyetlerini daha sonra da istiklal ve istikballerini kaybetmeye mahkumdurlar.”

Mustafa Kemal ATATÜRK





ÜST YÖNETİCİ SUNUŞU

Kayseri Üniversitesi 18 Mayıs 2018 tarih ve 30425 sayılı Resmî Gazetede yayımlanan 7141 sayılı kanun ile kurulmuş olup, hâlihazırda 5 fakülte, 1 lisansüstü eğitim enstitüsü, 11 meslek yüksekokulu ve 12 uygulama ve araştırma merkezi ile eğitim öğretim ve araştırma faaliyetlerini sürdürmektedir.

Üniversitemizin ana yol haritası niteliğini taşıyan 2020-2024 dönemini kapsayan Stratejik Planı, uzun ve titiz çalışmalar sonucu 2019 yılında tamamlanmış ve uygulamaya alınmıştır. Stratejik Planda belirlenen amaçları gerçekleştirmek üzere aktif bir örgütsel yapının, kurumsal kimlik ve imajın oluşturulması, motivasyonun güçlendirilmesi, eğitim ve öğretim yapısı ile bilimsel araştırmaların geliştirilmesi, kaynakların ve iş birliklerinin artırılması için faaliyetlerimizi sürdürüyoruz.

Kuruluşundan bu yana yürütülen çalışmalarla; akademik, idari ve fiziki altyapının kurulması ve geliştirilmesi, merkezde 15 Temmuz Yerleşkesinin üniversitemize tahsisi, bazı ilçelerdeki meslek yüksekokullarının faaliyete geçirilmesi, yeni bölümler açılması, hem fiziki hem teknolojik anlamda tüm birimlerimizin eğitim-öğretime hazır hale getirilmesi için gerekli bakım onarım çalışmaları gibi konularda önemli mesafeler katedilmiştir.

Üniversitemizin 2022 Yılı Yatırım İzleme ve Değerlendirme Raporu 5018 sayılı Kamu Mali Yönetimi ve Kontrol Kanunu'nun etkili, ekonomik, verimli kaynak yönetimi anlayışı ve saydamlık ilkesi çerçevesinde üniversitemizde yıl boyunca yapılan tüm yatırım faaliyetlerini ve bilgileri kapsayacak şekilde hazırlanmış olup kamuoyunun bilgisine sunulmuştur.

Saygılarımla.

Prof. Dr. Kurtuluş KARAMUSTAFA

Rektör

İÇİNDEKİLER

I. GENEL BİLGİLER.....	1
1. Kuruluş Tarihçesi	1
2. Misyon ve Vizyon	1
3. Teşkilat Yapısı.....	2
4. Amaç ve Hedefler.....	3
4.1. İdarenin Amaç ve Hedefleri.....	3
4.2. Temel Politikalar ve Öncelikler.....	3
4.3. Temel Performans Göstergeleri	4
5. Kuruluşun Finansman Kaynakları	5
5.1. Kuruluşun Mevcut Üretim/ Hizmet Kapasitesi.....	10
6. 2022 Yılı Yatırımlarıyla Hedeflenen ve Gerçekleşen Kapasite Artışı/İyileştirme	13
6.1. 15 Temmuz Yerleşkesi.....	13
6.2. Develi Seyrani Yerleşkesi	15
6.3. Bünyan Yerleşkesi.....	26
6.4. Yeşilhisar Prof. Dr. Fuat Sezgin Yerleşkesi.....	28
6.5. İncesu Yerleşkesi.....	30
6.6. Tomarza Yerleşkesi.....	33
6.7. Pınarbaşı Alparslan Türkeş Yerleşkesi.....	36
6.8. Yahyalı Yerleşkesi.....	39
7. 2022 Yılı Yatırım Yıl İçi Revizyon Uygulamaları	41
II. 2022 YILI PROJE UYGULAMALARI.....	42
1. Kamu Yatırım Projeleri	42
1.1. Kampüs Altyapısı Projesi	42
1.2. Çeşitli Ünitelerin Etüt Projesi	46
1.3. Yayın Alımı Projesi.....	47
1.4. Muhtelif İşler Projesi.....	48
1.4.1. Bilgisayar ve Makine Teçhizat Alımı	48
1.4.2. Yazılım Alımı	54
1.4.3. Büyük Onarım	55
2. Özel Sektör/ Sivil Toplum Kuruluşları ile İşbirliği İçinde Yürütülen Projeler	65
III. YATIRIM PROJELERİNİN HAZIRLANMASI, UYGULANMASI VE İZLENİP DEĞERLENDİRİLMESİ.....	66

TABLolar DİZİNİ

Tablo 1: Amaç ve Hedefler Tablosu.....	3
Tablo 2: Temel Performans Göstergeleri	4
Tablo 3: 2022 Yılı Gelir Gerçekleşmeleri Tablosu	6
Tablo 4: 2022 Yılı Program Sınıflandırmasına Göre Gerçekleşme Tablosu.....	8
Tablo 5: 2022 Yılı Proje Bazında Yatırım Bütçesi ve Harcamalar	9
Tablo 6: KAYÜ Eğitim Programları	11
Tablo 7: KAYÜ Fiziki Alanlar Tablosu	12
Tablo 8: 2022 Yılı Proje Bazında Yatırım Bütçesi.....	41
Tablo 9: 2022 Yılı Yayın Alımları Listesi.....	47
Tablo 10: Muhtelif İşler Projesi 2022 Yılı Yatırım Bütçesi ve Harcamaları.....	48
Tablo 11: Bilgisayar ve Makine Teçhizat Alımı Listesi.....	49
Tablo 12: Yazılım Alımı Listesi.....	54

ŞEKİLLER DİZİNİ

Şekil 1: Teşkilat Yapısı	2
Şekil 2: 2017 Öncesi Yükseköğretim Alanı.....	14
Şekil 3: 2017 Sonrası Yükseköğretim Alanı.....	14
Şekil 4: 15 Temmuz Yerleşkesi Yerleşim Planı.....	14

GRAFİKLER DİZİNİ

Grafik 1: 2022 Yılı Bütçe Gelir Gerçekleşmeleri	7
Grafik 2: 2022 Yılı Proje Bazında Yatırım Harcamalar.....	9
Grafik 3: KAYÜ Öğrenci Sayıları Dağılımı	11
Grafik 4: Merkez ve İlçe Yerleşkelerde Bulunan Öğrenci Sayıları	12

FOTOĞRAFLAR DİZİNİ

Fotoğraf 1: 15 Temmuz Yerleşkesi Genel Görünümü	13
Fotoğraf 2: Develi Seyrani Yerleşkesi Nizamiye Girişi.....	15
Fotoğraf 3: Develi Seyrani Yerleşkesi Uydu Görüntüsü.....	15
Fotoğraf 4: Develi Seyrani Yerleşkesi Genel Görünümü	16
Fotoğraf 5: Develi Hüseyin Şahin MYO (A-Blok)	17
Fotoğraf 6: Develi Hüseyin Şahin MYO (B-Blok)	17
Fotoğraf 7: Develi Hüseyin Şahin MYO Aşçılık Uygulama Alanı.....	18
Fotoğraf 8: Develi Hüseyin Şahin MYO Aşçılık Uygulama Alanı.....	18
Fotoğraf 9: Develi Seyrani Yerleşkesi Sera	19
Fotoğraf 10: Develi İslami İlimler Fakültesi (Paksa Bloğu)	19
Fotoğraf 11: Develi Sosyal ve Beşeri Bilimler Fakültesi Mahmut Karaca Bloğu	20
Fotoğraf 12: Ayşe Kulak Dersliği (Bağış-Hibe)	20
Fotoğraf 13: Sait Erdal Metiner Dersliği (Bağış-Hibe).....	20
Fotoğraf 14: Işıl Çulhaoğlu Dersliği (Bağış-Hibe).....	21
Fotoğraf 15: Zekiye Metiner Dersliği (Bağış-Hibe).....	21
Fotoğraf 16: Şükrü Kulak Dersliği (Bağış-Hibe).....	21
Fotoğraf 17: Mustafa Karaca Dersliği (Bağış-Hibe).....	21
Fotoğraf 18: Nevzat Nüzhet Çulhaoğlu Dersliği (Bağış-Hibe).....	22
Fotoğraf 19: Hatice Mine Çulhaoğlu Dersliği (Bağış-Hibe).....	22
Fotoğraf 20: Ayşegül Metiner Acar Dersliği (Bağış-Hibe).....	22
Fotoğraf 21: Muharrem Kulak Dersliği (Bağış-Hibe).....	22
Fotoğraf 22: Şerife Kulak Dersliği (Bağış-Hibe).....	23
Fotoğraf 23: Op. Dr. Necdet Çulhaoğlu Dersliği (Bağış-Hibe)	23
Fotoğraf 24: Şükrü Karaca Dersliği (Bağış-Hibe)	23
Fotoğraf 25: Mustafa Karaca Personel Dinlenme Salonu (Bağış-Hibe)	23
Fotoğraf 26: Develi Sosyal ve Beşeri Bilimler Fakültesi Bay Mescid (Bağış-Hibe).....	24
Fotoğraf 27: Develi Sosyal ve Beşeri Bilimler Fakültesi Bayan Mescid (Bağış-Hibe).....	24
Fotoğraf 28: Mustafa Aksu Tarımsal Araştırma ve Uygulama Eğitim Bloğu	24
Fotoğraf 29: Develi Öğrenci Yaşam Merkezi	25
Fotoğraf 30: Sevim Köylüoğlu Anaokulu	25
Fotoğraf 31: Bünyan Yerleşkesi Uydu Görüntüsü	26
Fotoğraf 32: Bünyan MYO	26
Fotoğraf 33: Bünyan MYO Dış Görünümü	27
Fotoğraf 34: Yeşilhisar Prof. Dr. Fuat Sezgin Yerleşkesi Uydu Görüntüsü	28
Fotoğraf 35: Yeşilhisar MYO.....	29
Fotoğraf 36: İncesu Yerleşkesi Uydu Görüntüsü	30
Fotoğraf 37: İncesu Ayşe ve Saffet Arslan Sağlık Hizmetleri MYO	30
Fotoğraf 38: İncesu Yerleşkesi Açık Spor Sahası Çevresi.....	31
Fotoğraf 39: İncesu Yerleşkesi Açık Spor Sahası	31
Fotoğraf 40: İncesu Yerleşkesi'ne Sosyal Tesis Yapılması Planlanan Alan.....	32
Fotoğraf 41: İncesu Saffet Arslan Sağlık Hizmetleri MYO Kütüphane ve Okuma Salonu.....	32
Fotoğraf 42: Tomarza Yerleşkesi Uydu Görüntüsü	33
Fotoğraf 43: Tomarza Mustafa Akıncıoğlu MYO	34
Fotoğraf 44: Tomarza Yerleşkesi Açık Spor Sahası	34
Fotoğraf 45: Tomarza Mustafa Akıncıoğlu MYO Elektrik Panosu Yapım İşi	35
Fotoğraf 46: Tomarza Mustafa Akıncıoğlu MYO Elektrik Panosu Yapım İşi	35
Fotoğraf 47: Tomarza Mustafa Akıncıoğlu MYO Sınıfların Birleştirilmesi.....	35
Fotoğraf 48: Tomarza Mustafa Akıncıoğlu MYO Yeni Sınıf.....	36
Fotoğraf 49: Pınarbaşı Alparslan Türkeş Yerleşkesi Uydu Görüntüsü	36

Fotoğraf 50: Pınarbaşı Alparslan Türkeş Yerleşkesi.....	37
Fotoğraf 51: Pınarbaşı Meslek Yüksekokulu	37
Fotoğraf 52: Pınarbaşı MYO Bilgisayar Laboratuvarı.....	38
Fotoğraf 53: Pınarbaşı MYO Yemekhane Tadilatı ve Mescid Yapım İşi	38
Fotoğraf 54: Yahyalı Yerleşkesi Uydu Görüntüsü.....	39
Fotoğraf 55: Yahyalı MYO	39
Fotoğraf 56: Yahyalı MYO Deprem Sonrası Oluşan Duvar Çatlakları	40
Fotoğraf 57: Yahyalı MYO Yemekhane ve Bilgisayar Laboratuvarı	41
Fotoğraf 58: Yahyalı MYO Yeni Derslikler	41
Fotoğraf 59: Dış Cephe Aydınlatması.....	42
Fotoğraf 60: Develi Seyrani Yerleşkesi İçerisinde Yapılacak Çelik Sera Yapım İşi	42
Fotoğraf 61: Bina Bakım Onarım ve Çevre Düzenlemesi Proje Hizmet Alım İşi	43
Fotoğraf 62: Tören Alanı Elektrik Tesisatı Yapımı ve Yenileme İşi	43
Fotoğraf 63: Tören Alanı Elektrik Tesisatı Yapımı ve Yenileme İşi	44
Fotoğraf 64: Tören Alanı Elektrik Tesisatı Yapımı ve Yenileme İşi	44
Fotoğraf 65: Çevre Düzenlemesi ve Alt Yapı İşi	44
Fotoğraf 66: Su Deposu, Geçici Atık Depolama Alanı ve Hidrofor Alanı Kapatılması Yapım İşi	45
Fotoğraf 67: Çevre Aydınlatma Bakım Onarım ve Yapım İşi	45
Fotoğraf 68: Çit ve Tel Örgü Tadilatları	45
Fotoğraf 69: Beton Direklerin Kesimi Basamakların Tadilatı	46
Fotoğraf 70: Mimarşinan OSB Meslek Yüksekokulu Projesi	46
Fotoğraf 71: Kongre Merkezi Fuaye Alanı Tadilat Yapım İşi	56
Fotoğraf 72: Rektörlük Binası Dış Cephe Kaplaması ve Kırık Parçaların Yenilenmesi İşi.....	56
Fotoğraf 73: Kütüphane Binası ve Teknik Bilimler Binası Bakım Onarım İşi	56
Fotoğraf 74: Asansör Sürücüsü Yapımı	57
Fotoğraf 75: Alüminyum Doğrama ve Cam Tadilatları Yapımı İşi	57
Fotoğraf 76: Hücreli Aspiratöre Sürücü Takılması ve Kaskad Otomasyon Yapım İşi	57
Fotoğraf 77: Muhtelif Binaların Demir Doğrama Yapımı İşleri	58
Fotoğraf 78: Su Hidroforu Arızası Tamiri ve Klima Santrali Hava Kanalı Tamirata İşi.....	58
Fotoğraf 79: 2 Adet Jeneratörün 2022 Yılı Aylık Periyodik Bakım Onarım Hizmet Alım İşi	58
Fotoğraf 80: Vrf Klima Yapım İşi.....	59
Fotoğraf 81: Vrf Klima Yapım İşi.....	59
Fotoğraf 82: Sıhhi Tesisat İşi	59
Fotoğraf 83: Membran Kaplaması.....	60
Fotoğraf 84: Otomasyon Sistemi Yapılması İşi	60
Fotoğraf 85: Elektrik Tesisatı Yenileme İşi	60
Fotoğraf 86: Muhtelif Yerlerde Aydınlatma İşi	61
Fotoğraf 87: Muhtelif Binaların Tadilat Yapım İşi	61
Fotoğraf 88: Mekanik Cihazların Periyodik Bakım Onarım ve Arızalarının Yapılması.....	61
Fotoğraf 89: Muhtelif İşlerde Kullanılmak Üzere Malzeme Alımı	62
Fotoğraf 90: MCC Panosu Takılması İşi.....	62
Fotoğraf 91: Çatı Tadilat İşi	62
Fotoğraf 92: Asansör Revizyonu Yapım İşi	63
Fotoğraf 93: Develi, Yeşilhisar, İncesu Yerleşkeleri Bakım Onarım İşi.....	63
Fotoğraf 94: Bünyan, Tomarza, Pınarbaşı Yerleşkeleri Bakım Onarım İşi	63
Fotoğraf 95: 15 Temmuz Yerleşkesi 2022 Yılı Bina Bakım Onarım İşi.....	64
Fotoğraf 96: Açık Spor Tesisleri Bakım Onarım İşi	64
Fotoğraf 97: Teknik Bilimler MYO Atölye Binası ve Gıda Teknolojileri Pilot Uygulama Merkezi ile Ürün Sunum Satış Merkezi.....	65
Fotoğraf 98: Develi Seyrani Yerleşkesi Nizamiye Girişi ve Develi Öğrenci Yaşam Merkezi	65

I. GENEL BİLGİLER

1. Kuruluş Tarihi

Kayseri Üniversitesi (KAYÜ) 18 Mayıs 2018 tarihli ve 30425 sayılı Resmi Gazetede yayımlanan 7141 sayılı “Yükseköğretim Kanunu ile Bazı Kanun ve Kanun Hükmünde Kararnelerde Değişiklik Yapılmasına Dair Kanunla kurulmuştur.

Kuruluşunda; Erciyes Üniversitesi merkez kampüsünde bulunan, 4.764m² kapalı alana sahip Uygulamalı Bilimler Fakültesi, 10.503m² kapalı alana sahip Teknik Bilimler Meslek Yüksekokulu, 5.371m² kapalı alana sahip Mustafa Çıkrıkçioğlu Meslek Yüksekokulu, 3.361m² kapalı alana sahip Safiye Çıkrıkçioğlu Meslek Yüksekokulu ile toplam 24.000m² kapalı alana sahip merkez birimler ile 21.450m² kapalı alana sahip Develi Seyrani Yerleşkesi (üçü aktif toplam altı blok), 2.722m² kapalı alana sahip Pınarbaşı Meslek Yüksekokulu, 4.372m² kapalı alana sahip Tomarza Mustafa Akıncioğlu Meslek Yüksekokulu, 2.775m² kapalı alana sahip Bünyan Meslek Yüksekokulu olmak üzere yaklaşık 60.056m² kapalı alana sahip ilçe yerleşkelerdeki birimler ile Erciyes Üniversitesi’nden ayrılarak Kayseri Üniversitesi’nin kurucu fakülte ve meslek yüksekokullarını oluşturmuştur. Böylelikle 15 Temmuz Yerleşkesi, Develi Seyrani Yerleşkesi, Tomarza Yerleşkesi ve Pınarbaşı Yerleşkesi olmak üzere toplam dört yerleşkede eğitim öğretime başlanmıştır.

2019-2020 eğitim öğretim yılında ilgili kanuna eklenmesiyle; 4.893m² kapalı alana sahip Develi İslami İlimler Fakültesi, 4.523m² alana sahip Sosyal ve Beşeri Bilimler Fakültesi, 2.775m² alana sahip Bünyan Meslek Yüksekokulu, 2.177m² kapalı alana sahip İncesu Ayşe ve Saffet Arslan Sağlık Hizmetleri Meslek Yüksekokulu, 2.030m² alana sahip Yeşilhisar Meslek Yüksekokulu ile yedi kampüste toplam 16.398m² hizmet genişlemesiyle Kayseri Üniversitesi bünyesine dâhil edilmiştir. İlgili okullarda da akademik alt yapı oluşturulup eğitim öğretime başlanmıştır.

Erciyes Üniversitesi kullanımında olan 15 Temmuz Kampüsü (Kredi ve Yurtlar Kurumu geçici kullanımına bırakılan 323 ve 326 parsel no’lu taşınmazlar hariç), Çevre ve Şehircilik Bakanlığı’nın (Milli Emlak Genel Müdürlüğü) 02.02.2020 tarihli ve 23741 sayılı yazısı ile Kayseri Üniversitesi’ne tahsis edilmiştir.

2. Misyon ve Vizyon

Misyon

Kayseri Üniversitesi, uygulama ve proje odaklı, iş dünyası ile bütünleşen, bölgesel kalkınmaya katkı sağlayan ve nitelikli insan gücünü yetiştirerek toplumsal fayda oluşturan bir üniversitedir.

Vizyon

Uygulama odaklı öncü ve örnek bir üniversite olmak.

3. Teşkilat Yapısı

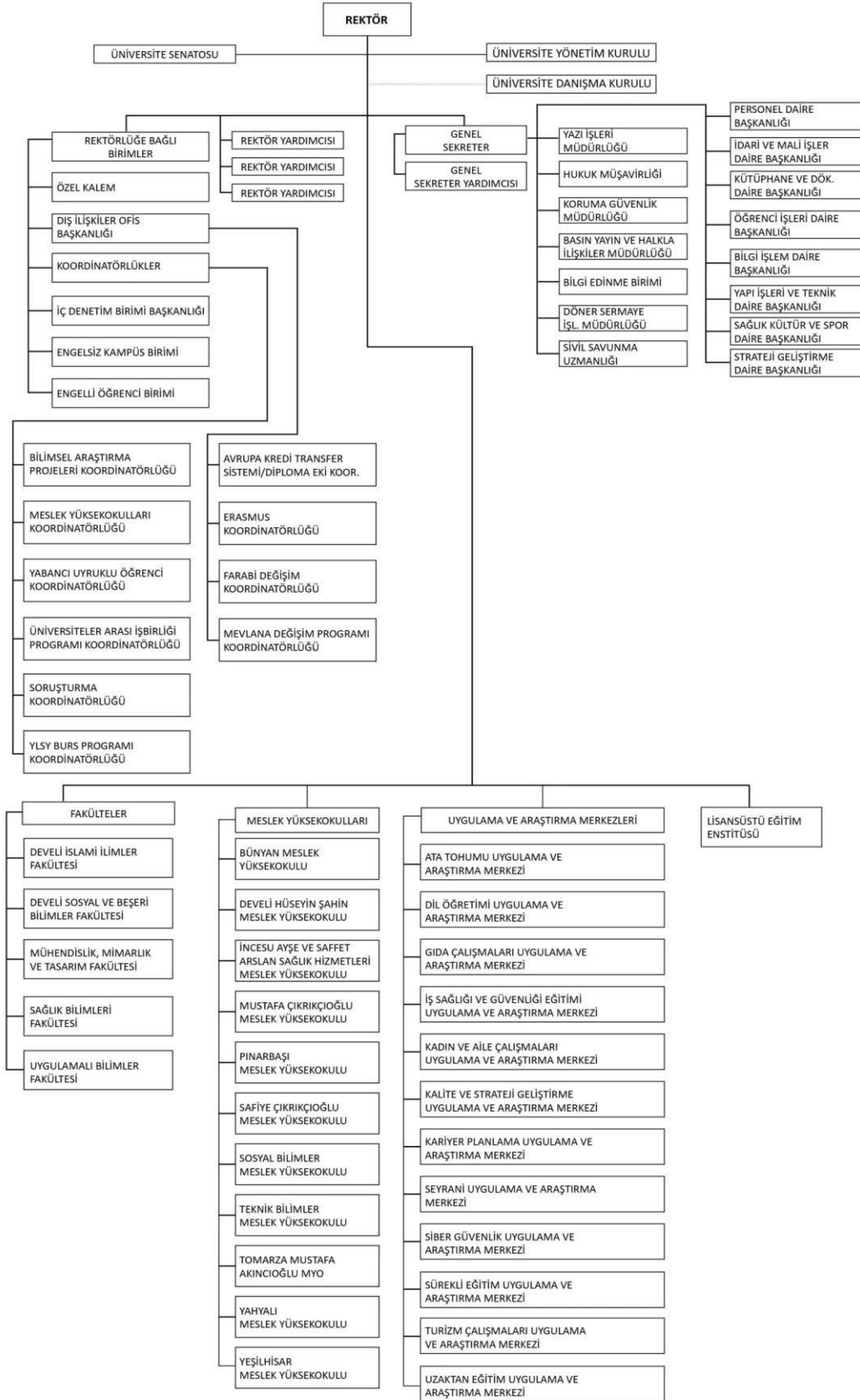

Şekil 1: Teşkilat Yapısı

4. Amaç ve Hedefler

4.1. İdarenin Amaç ve Hedefleri

Tablo 1: Amaç ve Hedefler Tablosu

AMAÇ 1		Eğitim ve öğretim kalitesini geliştirerek ihtiyaç duyulan nitelikli insan gücünü yetiştirmek.
Hedef	1.1	Öğrenme ve sosyal yaşam ortamları geliştirerek, öğrencilerin akademik ve bireysel gelişimini desteklemek.
	1.2	Öğretim programlarının etkinlik ve verimliliklerini artırmak.
	1.3	Öğretimi derslik dışına taşımak ve deneysel yöntemleri geliştirmek.
	1.4	Öğretim elemanlarının niteliğini geliştirmek.
	1.5	Öğrenci değişim programları için altyapı oluşturmak.
AMAÇ 2		Üniversitenin değişen koşullara uyumunu sağlayacak kurumsal kapasite ve kültür altyapısını oluşturmak.
Hedef	2.1	Üniversitenin tanınırlığını artırmak.
	2.2	Kampüslerin altyapı ve fiziksel olanaklarını iyileştirmek.
	2.3	Yönetim bilişim alt yapısını oluşturmak.
	2.4	Aidiyet ve bağlılık duygusunu geliştirmek.
AMAÇ 3		Toplumun farklı kesimleri ile iş birliği içerisinde girişimci ve proje odaklı çalışmayı benimsemek ve akademik faaliyetlerde bulunmak.
Hedef	3.1	Öğretim elemanlarının ve akademik faaliyetlerin sayısını artırmak.
	3.2	Proje üretme kültürünü oluşturmak ve yaygınlaştırmak.
	3.3	Üniversitenin üretme potansiyelini ekonominin ve toplumun yararına sunmak.

4.2. Temel Politikalar ve Öncelikler

Kayseri Üniversitesi misyon ve vizyonunda belirttiği hedeflere ulaşmak, stratejik planında belirlediği amaç ve hedefleri gerçekleştirmek için aşağıda belirtilen temel değerleri benimsemiştir.

Temel Değerlerimiz;

- Türkiye Cumhuriyeti'nin temel ilke ve değerlerine sadakat,
- Milli ve manevi değerlere bağlılık,
- Ehliyet ve liyakat,
- Yapılan işlerde şeffaflık,
- Hoşgörü, nezaket, saygı,
- Birlik, beraberlik, katılımcılık,
- Öğrenci odaklılık,
- Yenilikçilik ve yaşam boyu öğrenmedir.

Kayseri Üniversitesinin stratejik planında belirlediği amaç ve hedefleri gerçekleştirmek için tespit etmiş olduğu performans göstergelerinden en temel olanları Tablo 2’de gösterilmiştir.

4.3. Temel Performans Göstergeleri

Tablo 2: Temel Performans Göstergeleri

TEMEL PERFORMANS GÖSTERGELERİ
Yeni/yenilenen derslik ve laboratuvar oranı.
Staj/uygulama faaliyetleri için protokol veya anlaşma yapılan kurum/kuruluş sayısı.
İş dünyasının katılımı ile gerçekleşen etkinlik sayısı.
Öğretim elemanı başına düşen öğrenci sayısı.
Öğretim elemanlarının katılım sağladığı bilimsel etkinlik sayısı.
Öğretim elemanı başına düşen bilimsel yayın sayısı.
Öğretim elemanlarının katıldığı veya yaptığı tanıtıcı etkinlik (seminer, çalıştay, konferans, yayın, proje gibi) sayısı.
Üniversitenin merkez kampüsünün belirlenerek projelendirilmesi, altyapı ve hizmet binalarının tamamlanması.
Bilgi işlem fiziksel altyapısının tamamlanması.
Mezun bilgi sistemine kayıtlı mezun oranı.
Lisansüstü tezlerden üretilen yayın sayısı.
Üniversite-sanayi iş birliği konusunda düzenlenen faaliyet sayısı.
Üretilen proje sayısı.
Üniversite bünyesinde üretilen ve/veya geliştirilen ürün çeşidi (bitkisel ve hayvansal ürünler gibi).
Patent ve faydalı model sayısı.

5. Kuruluşun Finansman Kaynakları

Üniversitemiz, 5018 Sayılı Kanun'a ekli II Sayılı Özel Bütçeli İdareler Cetvelinin A bendinde Yükseköğretim Kurulu, Üniversiteler ve Yüksek Teknoloji Enstitüleri içerisinde sayılan, "Özel Bütçeli" bir kurumdur.

Gelirlerimiz:

A- Bütçe

a) Hazine Yardımı

b) Öz Gelirler

1- Kira Gelirleri

2-SKS (Sosyal tesis, kantin, vs.) Gelirleri

3-İkinci Öğretim Gelirleri

4-Örgün Öğretim Gelirleri

5-Şartlı Bağış ve Yardımlar

B- Bütçe Dışı Kaynak

a) Döner Sermaye

Tablo 3: 2022 Yılı Gelir Gerçekleşmeleri Tablosu

Gelirler				Açıklama	2022		
I	II	III	IV		Gelir Tahmini (TL)	Yılsonu Gerçekleşme (TL)	Gerçekleşme/Gelir Tahmini (%)
03				Teşebbüs ve Mülkiyet Gelirleri	369.000	4.511.780	1.222,7
03	1	2	29	Birinci Öğretimden Elde Edilen Gelirler	236.000	759.379	321,8
03	1	2	30	Sınav, Kayıt ve Bunlara İlişkin Diğer Hizmet Gelirleri	0	39.505	-
03	1	2	31	İkinci Öğretimden Elde Edilen Gelirler	133.000	1.591.136	1.196,3
03	1	2	32	Yaz Okulu Gelirleri	0	52.501	-
03	1	2	33	Tezsiz Yüksek Lisans Gelirleri	0	433.641	-
03	1	2	34	Tezli Yüksek Lisans Gelirleri	0	45.221	-
03	1	2	36	Sosyal Tesis İşletme Gelirleri	0	875.801	-
03	1	2	45	Uzaktan Öğretimden Elde Edilen Gelirler	0	488.464	-
03	1	2	99	Diğer hizmet gelirleri	0	1.255	-
03	6	1	99	Diğer Taşınmaz Kira Gelirleri	0	189.968	-
03	9	9	99	Diğer Çeşitli Teşebbüs ve Mülkiyet Gelirleri	0	34.909	-
04				Alınan Bağış ve Yardımlar ile Özel Gelirler	91.955.000	152.418.500	165,8
04	2	1	01	Hazine Yardımı	70.953.000	128.602.000	181,2
04	2	2	01	Hazine Yardımı	21.002.000	23.521.000	112,0
04	4	1	03	Kurumlardan Alınan Şartlı Bağış ve Yardımlar	0	40.000	-
04	4	2	04	Kişilerden Alınan Şartlı Bağış ve Yardımlar	0	26.000	-
04	5	1	13	YÖK Burs Destekleri	0	229.500	-
05				Diğer Gelirler	615.000	5.298.253	861,5
05	1	9	01	Kişilerden Alacaklar Faizleri	0	391	-
05	1	9	99	Diğer Faizler	0	931	-
05	2	6	16	Araştırma Projeleri Gelirleri Payı	0	655.213	-
05	3	2	99	Diğer İdari Para Cezaları	0	25.486	-
05	9	1	01	İrat Kaydedilecek Nakdi Teminatlar	0	7.548	-
05	9	1	06	Kişilerden Alacaklar	0	103.327	-
05	9	1	19	Öğrenci Katkı Payı Telif Gelirleri	615.000	2.486.601	404,3
05	9	1	99	Yukarıda Tanımlanmayan Diğer Çeşitli Gelirler	0	2.018.757	-
GENEL TOPLAM					92.939.000	162.228.533	174,6

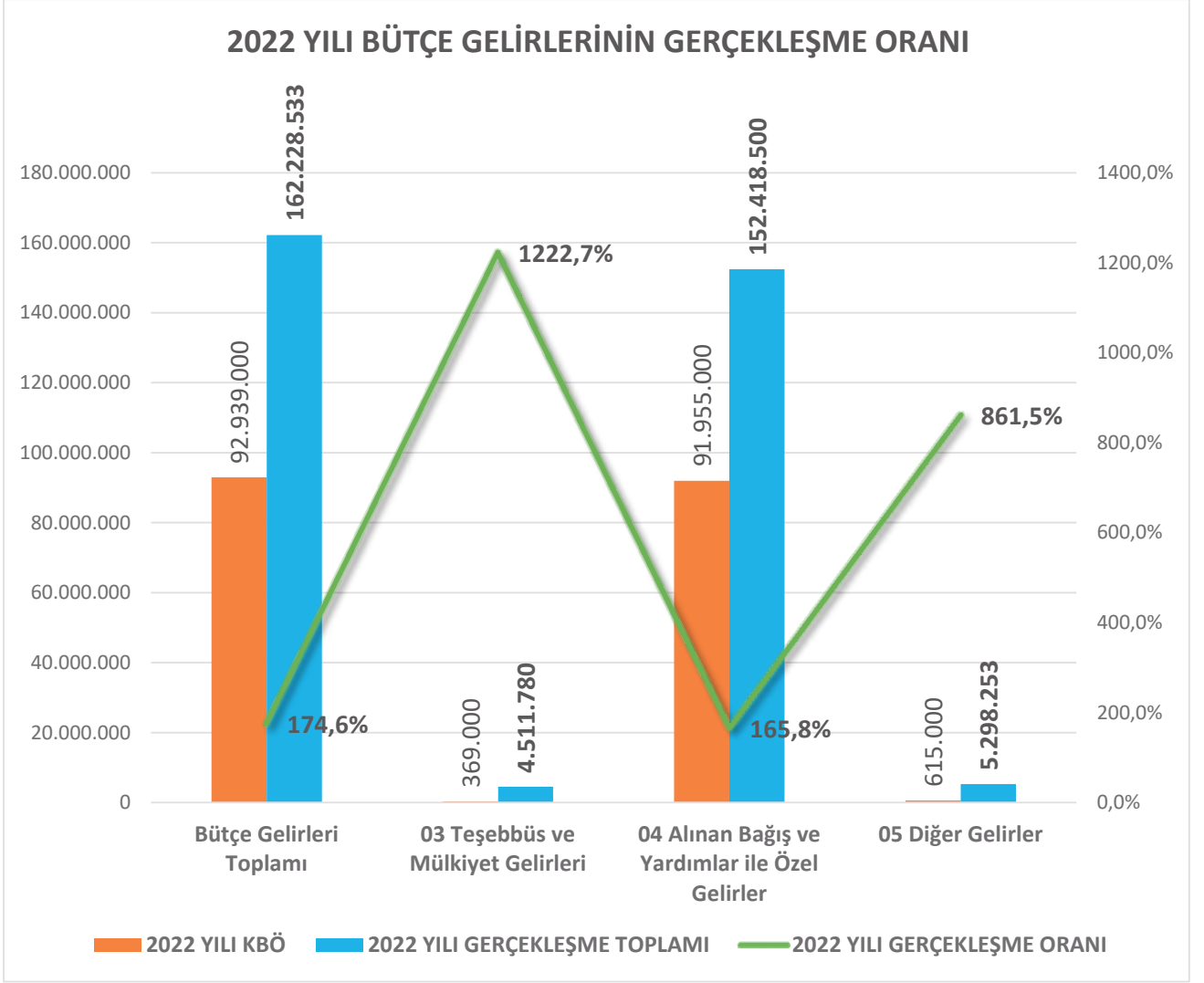

Grafik 1: 2022 Yılı Bütçe Gelir Gerçekleşmeleri

Tablo 4: 2022 Yılı Program Sınıflandırmasına Göre Gerçekleşme Tablosu

PROGRAM SINIFLANDIRMASI	2022				
	Ödenek (TL)	Yıllık Toplam Ödenek (TL)	Gerçekleşme (TL)	Gerçekleşme /Ödenek (%)	Gerçekleşme/ Toplam Ödenek (%)
ARAŞTIRMA, GELİŞTİRME VE YENİLİK	337.000	992.213	992.213	294	100
YÜKSEKÖĞRETİMDE BİLİMSEL ARAŞTIRMA VE GELİŞTİRME	337.000	992.213	992.213	294	100
Yükseköğretim Kurumlarının Bilimsel Araştırma Projeleri	337.000	992.213	992.213	294	100
YÜKSEKÖĞRETİM	79.476.000	144.654.045	135.082.429	170	93
ÖN LİSANS EĞİTİMİ, LİSANS EĞİTİMİ VE LİSANSÜSTÜ EĞİTİM	78.612.000	138.495.435	131.460.661	167	95
Doktora Öğrencilerine Yönelik Burs Hizmetleri	0	276.300	199.800	-	72
Doktora ve Tıpta Uzmanlık Eğitimi	713.000	2.405.431	2.350.253	330	98
Yükseköğretim Kurumları Bilgi ve Kültürel Kaynaklar ile Sportif Altyapının Geliştirilmesi Hizmetleri	527.000	1.745.091	1.729.638	328	99
Yükseköğretim Kurumları Birinci Öğretim	77.252.000	131.606.771	125.020.782	162	95
Yükseköğretim Kurumları İkinci Öğretim	120.000	1.430.627	1.311.435	1.093	92
Yükseköğretim Kurumları Tezsiz Yüksek Lisans	0	504.089	384.501	-	76
Yükseköğretim Kurumları Uzaktan Eğitim	0	488.466	427.002	-	87
Yükseköğretim Kurumları Yaz Okulları	0	38.660	37.249	-	96
YÜKSEKÖĞRETİMDE ÖĞRENCİ YAŞAMI	864.000	6.158.610	3.621.768	419	59
Yükseköğretimde Beslenme Hizmetleri	660.000	5.088.500	2.918.152	442	57
Yükseköğretimde Kültür ve Spor Hizmetleri	122.000	384.900	353.374	290	92
Yükseköğretimde Öğrenci Yaşamına İlişkin Diğer Hizmetler	82.000	685.210	350.241	427	51
YÖNETİM VE DESTEK PROGRAMI	13.126.000	27.863.416	22.885.336	174	82
TEFTİŞ, DENETİM VE DANIŞMANLIK HİZMETLERİ	19.000	24.670	231	1	1
Hukuki Danışmanlık ve Muhakemat Hizmetleri	19.000	24.670	231	1	1
ÜST YÖNETİM, İDARİ VE MALİ HİZMETLER	13.107.000	27.838.746	22.885.105	175	82
Bilgi Teknolojilerine Yönelik Faaliyetler	2.054.000	2.436.620	1.759.614	86	72
Engellilerin Erişebilirliğinin Sağlanması	500.000	500.000	0	0	0
Genel Destek Hizmetleri	4.837.000	10.618.105	10.152.401	210	96
İnşaat ve Yapı İşlerinin Yürütülmesi	224.000	2.536.390	2.492.061	1.113	98
İnsan Kaynakları Yönetimine İlişkin Faaliyetler	2.792.000	4.058.041	3.819.196	137	94
Özel Kalem Hizmetleri	629.000	192.265	115.078	18	60
Strateji Geliştirme ve Mali Hizmetler	174.000	1.050.395	1.035.336	595	99
Yükseköğretimde Öğrencilere Yönelik İdari Hiz.	1.897.000	6.446.930	3.511.419	185	54
GENEL TOPLAM	92.939.000	173.509.674	158.959.978	171	92

Tablo 5: 2022 Yılı Proje Bazında Yatırım Bütçesi ve Harcamalar

2022 YILI PROJE BAZINDA YATIRIM BÜTÇESİ VE HARCAMALAR					
PROJE ADI	KBÖ	EKLENEN AKTARILAN	TOPLAM ÖDENEK	HARCANAN TUTAR	HARCAMA ORANI
1- MUHTELİF İŞLER	15.002.000	15.612.221	30.594.221	28.353.594	93%
1.1- Bilgisayar-Mak. Teçh. Alımı (6.1)	8.000.000	4.866.068	12.866.068	12.865.004	99%
1.2- Eğitim Büyük Onarım (6.7)	5.000.000	10.746.153	15.746.153	14.176.726	90%
1.3- Yazılım Alımı (6.3)	2.000.000	-20.000	1.980.000	1.311.864	66%
1.4- Kamulaştırma (6.4)	2.000	0	2.000	0	0%
2- YAYIN ALIM (6.1)	500.000	788.446	1.288.446	1.281.994	99%
3- ETÜD PROJE (6.5)	500.000	-300.000	200.000	70.918	35%
4- KAMPÜS ALT YAPI (6.5)	4.500.000	-800.000	3.700.000	3.671.121	99%
5- SPOR TESİSLERİ (6.5)	500.000	0	500.000	0	0%
GENEL TOPLAM	21.002.000	16.400.667	36.282.667	33.377.577	92%

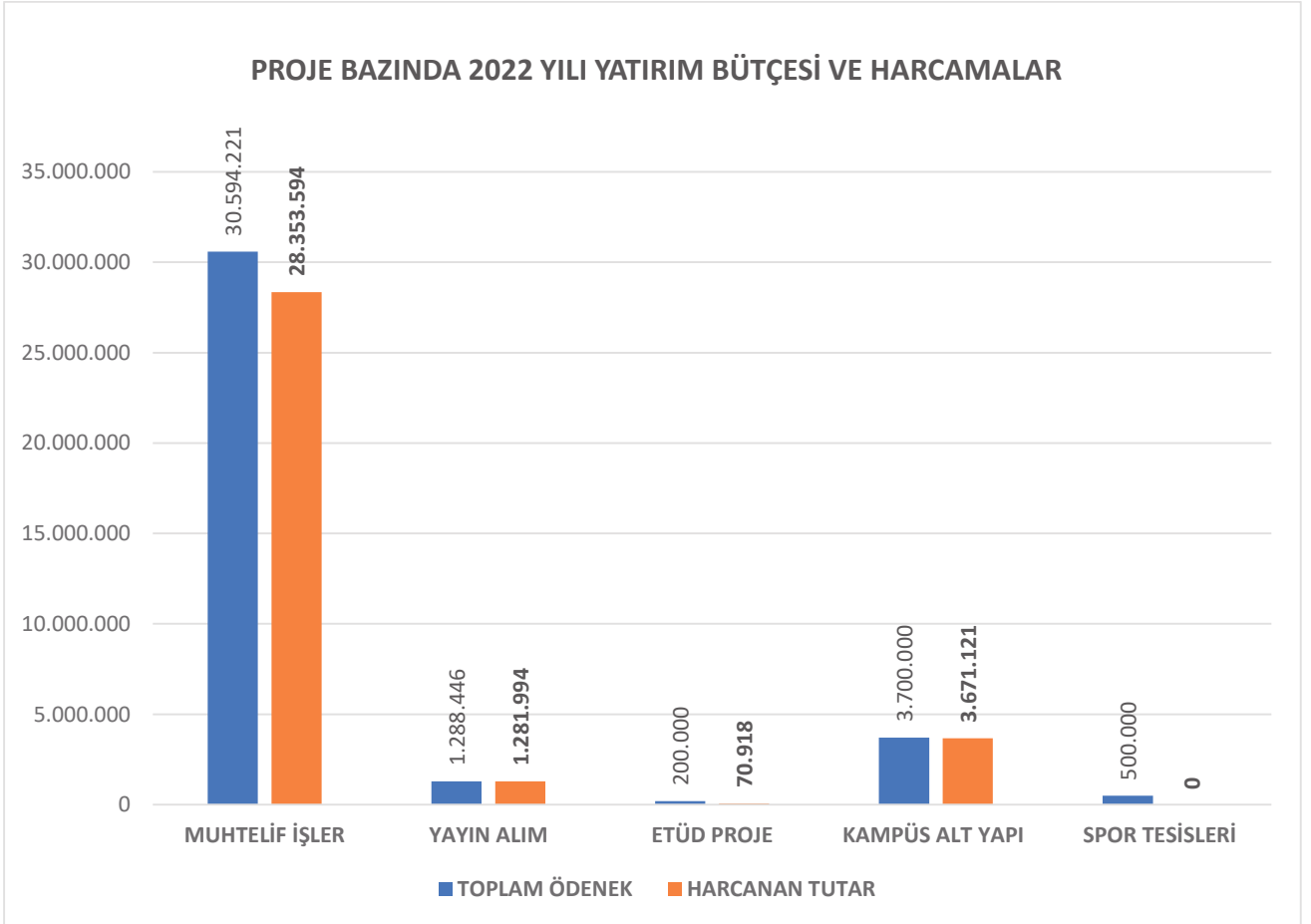

Grafik 2: 2022 Yılı Proje Bazında Yatırım Harcamalar

5.1. Kuruluşun Mevcut Üretim/ Hizmet Kapasitesi

Üniversitemizde; 2022-2023 eğitim öğretim yılı itibariyle 5 fakülte, 1 enstitü, 11 meslek yüksekokulu bulunmaktadır.

Fakülteler: Uygulamalı Bilimler Fakültesi, Develi Sosyal ve Beşerî Bilimler Fakültesi, Develi İslami İlimler Fakültesi, Mühendislik, Mimarlık ve Tasarım Fakültesi ve Sağlık Bilimleri Fakültesi'dir.

Meslek Yüksekokulları: Teknik Bilimler Meslek Yüksekokulu, Safiye Çıkrıkçıoğlu Meslek Yüksekokulu, Mustafa Çıkrıkçıoğlu Meslek Yüksekokulu, Sosyal Bilimler Meslek Yüksekokulu, Bünyan Meslek Yüksekokulu, Develi Hüseyin Şahin Meslek Yüksekokulu, Pınarbaşı Meslek Yüksekokulu, Tomarza Mustafa Akıncıoğlu Meslek Yüksekokulu, Yahyalı Meslek Yüksekokulu, Yeşilhisar Meslek Yüksekokulu ve İncesu Ayşe ve Saffet Arslan Sağlık Hizmetleri Meslek Yüksekokulu'dur.

Enstitü: Lisansüstü Eğitim Enstitüsüdür.

Üniversitemizde ayrıca 12 adet Uygulama ve Araştırma Merkezi bulunmaktadır;

- Sürekli Eğitim Uygulama ve Araştırma Merkezi (KAYSEM)
- Kariyer Planlama Uygulama ve Araştırma Merkezi
- Siber Güvenlik Uygulama ve Araştırma Merkezi
- Uzaktan Eğitim Uygulama ve Araştırma Merkezi (KAYUZEM)
- Kalite ve Strateji Geliştirme Uygulama ve Araştırma Merkezi (KASGEM)
- Gıda Çalışmaları Uygulama ve Araştırma Merkezi
- İş Sağlığı ve Güvenliği Eğitimi Uygulama ve Araştırma Merkezi
- Seyrani Uygulama ve Araştırma Merkezi
- Turizm Çalışmaları Uygulama ve Araştırma Merkezi
- Ata Tohumu Uygulama ve Araştırma Merkezi
- Kadın ve Aile Çalışmaları Uygulama ve Araştırma Merkezi
- Dil Öğretimi Uygulama ve Araştırma Merkezi



Üniversitemizde 5 fakülte, 1 enstitü ve 11 meslek yüksekokulunda toplam 99 eğitim programı bulunmaktadır.

Tablo 6: KAYÜ Eğitim Programları

EĞİTİM PROGRAMLARI	PROGRAM SAYISI
Doktora Eğitim Programı	4
Yüksek Lisans Eğitim Programı	17
Lisans Eğitim Programları	13
Ön lisans Eğitim Programları	65
TOPLAM	99

Kayseri Üniversitesi'nde hali hazırda 254 akademik personel görev yapmaktadır. Bunların 16'sı profesör, 30'u doçent, 72'si doktor öğretim üyesi, 120'si öğretim görevlisi ve 16'sı araştırma görevlisidir. Ayrıca 87'si 4/b sözleşmeli olmak üzere 143 idari personel ve 93 sürekli işçi ile birlikte toplam 577 personel üniversitemiz faaliyetlerinin yürütülmesinde hizmet vermektedir.

Üniversitemiz, merkez ve diğer ilçelerle birlikte sekiz ayrı yerleşkede toplam 14.957 öğrenci ile eğitim öğretim faaliyetlerini yürütmektedir. Grafik 3'de KAYÜ öğrenci sayıları dağılımı yer almaktadır.

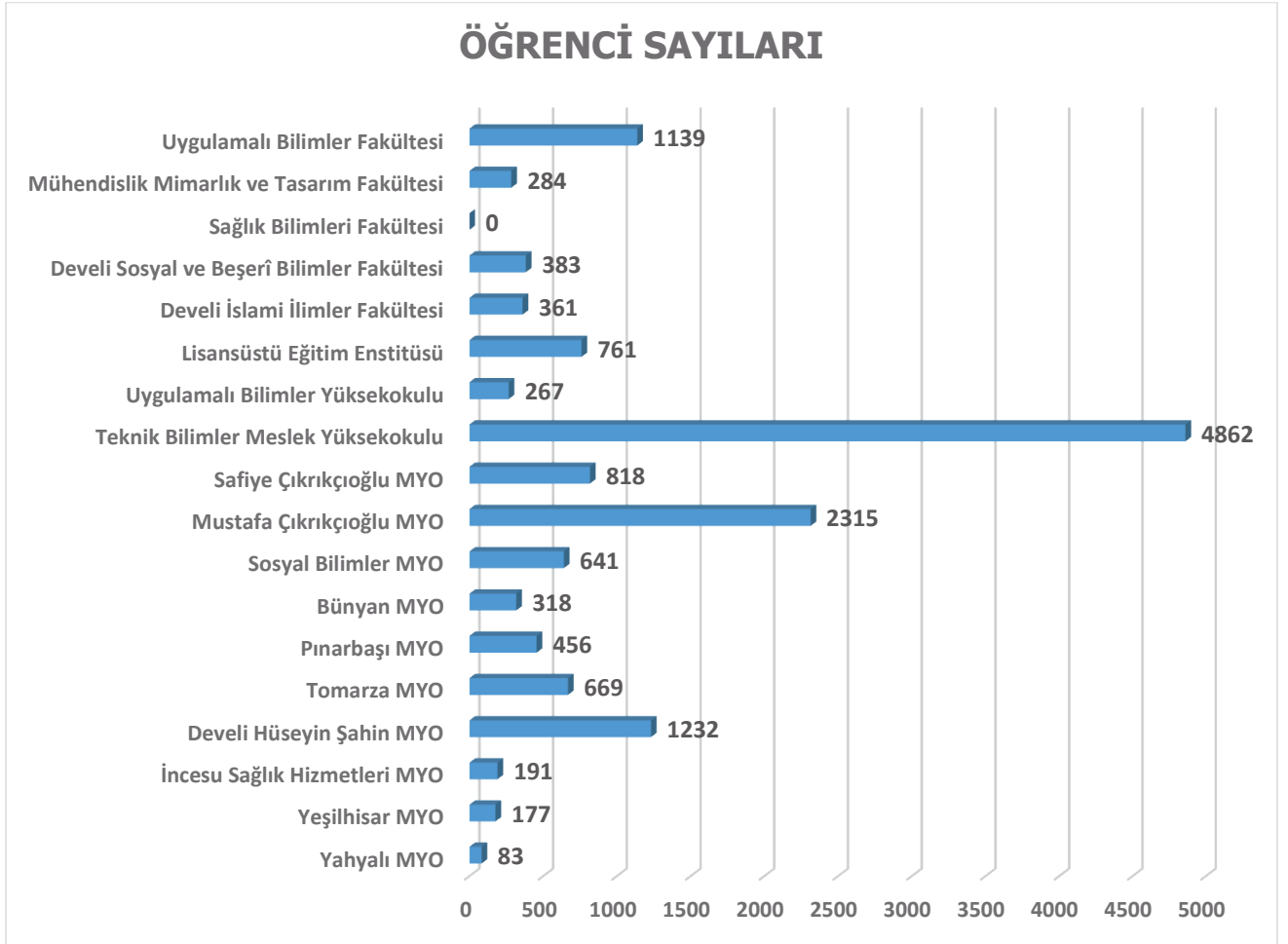

Grafik 3: KAYÜ Öğrenci Sayıları Dağılımı

MERKEZ VE İLÇE YERLEŞKELERDE BULUNAN ÖĞRENCİ SAYILARI

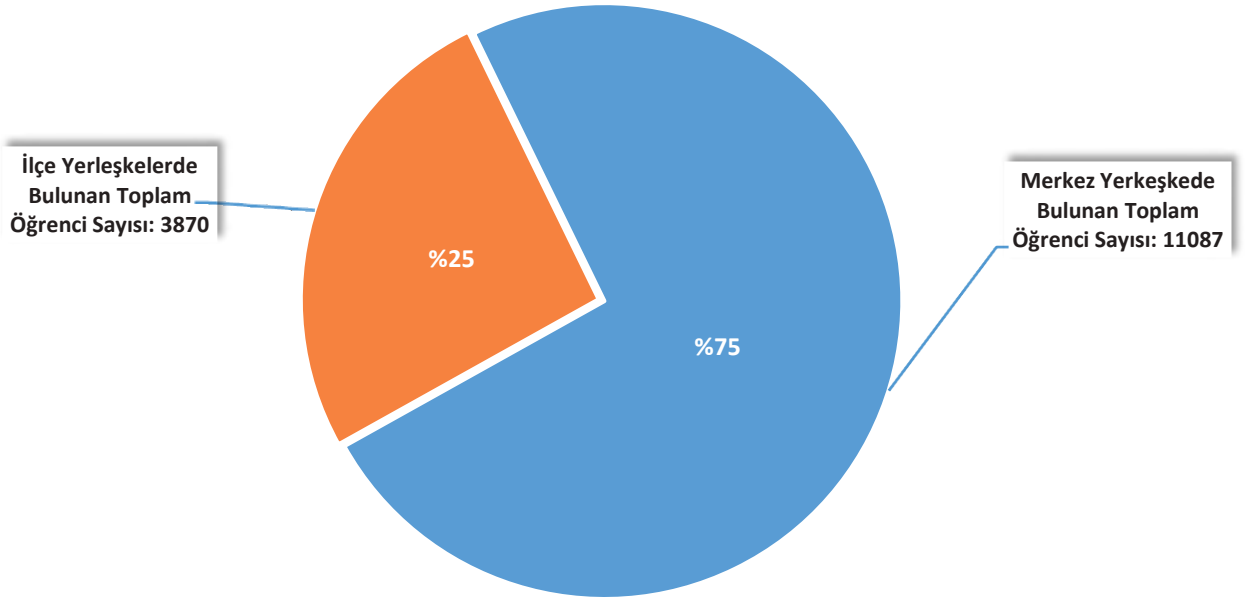

Grafik 4: Merkez ve İlçe Yerleşkelerde Bulunan Öğrenci Sayıları

Tablo 7: KAYÜ Fiziki Alanlar Tablosu

KAYÜ FİZİKİ ALANLARI		
YERLEŞKE ADI	TOPLAM ALAN	KAPALI ALAN
15 Temmuz Yerleşkesi	105.067m ²	54.117m ²
Develi Seyrani Yerleşkesi	226.339m ²	27.079m ²
Tomarza Yerleşkesi	6.130m ²	4.372m ²
Pınarbaşı Alparslan TÜRKEŞ Yerleşkesi	150.000m ²	2.722m ²
Bünyan Yerleşkesi	13.140m ²	2.775m ²
Yeşilhisar Prof. Dr. Fuat SEZGİN Yerleşkesi	21.389m ²	2.030m ²
İncesu Yerleşkesi	22.500m ²	2.177m ²
Yahyalı Yerleşkesi	65.166m ²	3.232m ²
TOPLAM	609.731m²	98.504m²

6. 2022 Yılı Yatırımlarıyla Hedeflenen ve Gerçekleşen Kapasite Artışı/İyileştirme

6.1. 15 Temmuz Yerleşkesi

Kayseri Üniversitesi 15 Temmuz Yerleşkesi içerisinde; “Uygulamalı Bilimler Fakültesi”, “Mühendislik, Mimarlık ve Tasarım Fakültesi” ve “Sağlık Bilimleri Fakültesi” olmak üzere üç fakülte, “Teknik Bilimler Meslek Yüksekokulu”, “Safiye Çıkrıkçıoğlu Meslek Yüksekokulu”, “Mustafa Çıkrıkçıoğlu Meslek Yüksekokulu”, “Sosyal bilimler Meslek Yüksekokulu” olmak üzere dört meslek yüksekokulu ve lisansüstü çalışmaların yapıldığı “Lisansüstü Eğitim Enstitüsü” ile “Sürekli Eğitim Uygulama ve Araştırma Merkezi (KAYSEM)”, “Kariyer Planlama Uygulama ve Araştırma Merkezi”, “Siber Güvenlik Uygulama ve Araştırma Merkezi”, “Uzaktan Eğitim Uygulama ve Araştırma Merkezi (KAYUZEM)”, “Kalite ve Strateji Geliştirme Uygulama ve Araştırma Merkezi”, “Gıda Çalışmaları Uygulama ve Araştırma Merkezi”, “İş Sağlığı ve Güvenliği Eğitimi Uygulama ve Araştırma Merkezi”, “Turizm Çalışmaları Uygulama ve Araştırma Merkezi”, “Kadın ve Aile Çalışmaları Uygulama ve Araştırma Merkezi”, “Dil Öğretimi Uygulama ve Araştırma Merkezi” olmak üzere 10 ayrı uygulama ve araştırma merkezi bulunmaktadır.



Fotoğraf 1: 15 Temmuz Yerleşkesi Genel Görünümü

Çevre ve Şehircilik Bakanlığı'nın (Milli Emlak Genel Müdürlüğü) 02.02.2020 tarihli ve 23741 sayılı yazısı ile Erciyes Üniversitesi kullanımına verilen 15 Temmuz Yerleşkesinin (Kredi ve Yurtlar Kurumu geçici kullanımına bırakılan 323 ve 326 parsel no'lu taşınmazlar hariç) üniversite hizmetlerinde kullanılmak üzere üniversitemize tahsisi uygun görülmüştür. Diğer taraftan merkez yerleşkenin genişleme alanlarıyla ilgili çalışmalar devam etmektedir. 15 Temmuz Yerleşkesi üniversitemize tahsisi sonrasında, üniversitemiz bünyesinde kurulan komisyon tarafından gerekli incelemeler yapılmış ve aşağıda belirtildiği üzere okullarımızın yerleşmesine karar verilmiştir.

15 Temmuz Yerleşkesi; 12 bağımsız bina ile iki açık spor tesisinden oluşmaktadır. 10.392m² kapalı alana sahip olan bina Rektörlük binası, 12.278m² kapalı alana sahip Uygulamalı Bilimler Fakültesi binasının 6.200m²'si kapalı otopark olup 6.078m²'si eğitim alanıdır. 5.209m² kapalı alana sahip olan bina Mühendislik Mimarlık ve Tasarım Fakültesi ile Mustafa Çıkrıkçıoğlu Meslek Yüksekokulu binası, 7.032m² kapalı alana sahip bina Teknik Bilimler Meslek Yüksekokulu ve Lisansüstü Eğitim Enstitüsü, 5.506m² kapalı alana sahip bina Safiye Çıkrıkçıoğlu Meslek Yüksekokulu ve Sosyal Bilimler Meslek Yüksekokulu olarak, 1.931m² kapalı alana sahip bina Kütüphane, 4.037m² kapalı alana sahip bina Kongre ve Kültür Merkezi, 3.505m² kapalı alana sahip bina Öğrenci İşleri Daire Başkanlığı ve Yemekhane olarak, 2.227m² kapalı alana sahip bina Kapalı Spor Salonu, 1.072m² kapalı alana sahip Gıda Çalışmaları Uygulama ve Araştırma Merkezi, 116m² Ürün Sunum ve Satış Uygulama Merkezi binası, 813m² kapalı alana sahip olan Teknik Bilimler Meslek Yüksekokulu Atölye Binası olarak kullanılmaktadır.

Merkez Yerleşke olarak tahsis edilen 15 Temmuz Yerleşkesinde yükseköğretim alanı; 2017 öncesi 240.806m² iken 2017 sonrası 104.800m² ye düşmüş olarak üniversitemize tahsis edilmiştir.

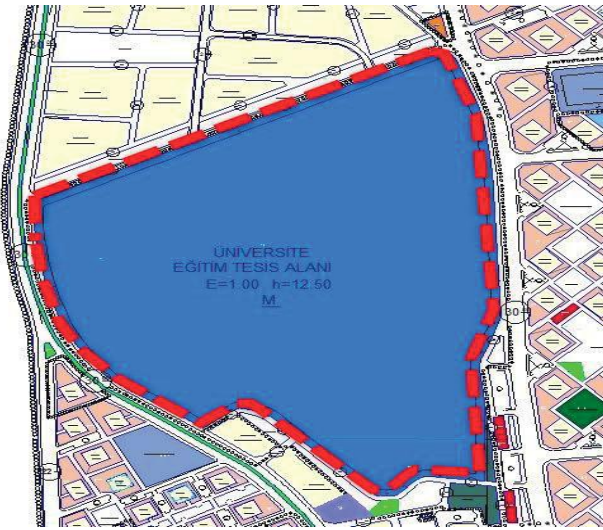

Şekil 2: 2017 Öncesi Yükseköğretim Alanı



Şekil 3: 2017 Sonrası Yükseköğretim Alanı

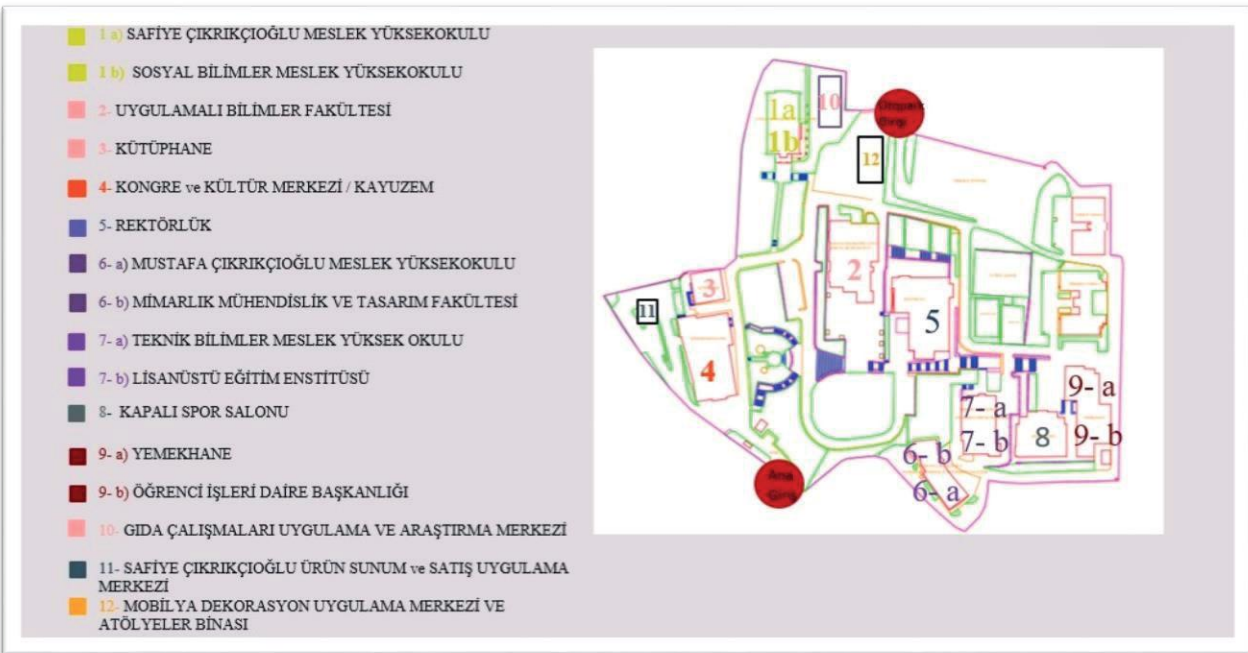

Şekil 4: 15 Temmuz Yerleşkesi Yerleşim Planı

Görüldüğü üzere Erciyes Üniversitesi Kampüsünde eğitim birimleri olarak toplam 24.000m² alanda faaliyet yürütülürken Haziran 2020’de taşınma sonrası, yeni kurulan okullar ve birimler ile 15 Temmuz Yerleşkesinde 23.825m² eğitim öğretim alanında oldukça sıkışık bir yerleşme düzeni oluşturulmuştur.

2022 yılında yapılan yatırım çalışmaları ile Üniversitemizin merkez yerleşkesi olarak 15 Temmuz Yerleşkesinde bulunan binaların çatı onarım işlerinin yapılması, oda bölmelerinin yapılarak oda sayılarının kapasiteye uygun hale getirilmesi, iç ve dış boya yapılması, otomatik geçiş sistemlerinin yapılması, kantin ve laboratuvarlar oluşturulması, peyzaj düzenlemeleri ve alt yapı tadilatları gibi muhtelif iyileştirmeler gerçekleştirilmiştir.

Ayrıca yerleşkemizin daha güzel ve modern bir görüntü ile eğitime elverişli hale getirilmesi amacıyla çevre düzenlemesi yapılmıştır.

6.2. Develi Seyrani Yerleşkesi



Fotoğraf 2: Develi Seyrani Yerleşkesi Nizamiye Girişi



Fotoğraf 3: Develi Seyrani Yerleşkesi Uydu Görüntüsü



Fotoğraf 4: Develi Seyrani Yerleşkesi Genel Görünümü

Develi ilçesinde bulunan Develi Seyrani Yerleşkesi “İslami İlimler Fakültesi” ve “Sosyal ve Beşeri Bilimler Fakültesi” olmak üzere iki fakülte ve “Hüseyin Şahin Meslek Yüksekokulu” olmak üzere bir meslek yüksekokulu ile “Seyrani Araştırma ve Uygulama Merkezi”, “Ata Tohumu Uygulama ve Araştırma Merkezi” olmak üzere iki uygulama ve araştırma merkezi bulunmaktadır.

Kayseri Üniversitesi Develi Seyrani Yerleşkesi’nde, 4.560m² kapalı alana sahip Hüseyin Şahin Meslek Yüksekokulu A-Blok, 4.596m² alana sahip Hüseyin Şahin Meslek Yüksekokulu B-Blok, 4.893m² alana sahip Develi İslami İlimler Fakültesi (Paksa Bloğu), 4.523m² alana sahip Sosyal ve Beşeri Bilimler Fakültesi (Mahmut Karaca Bloğu), 4.444 m² alana sahip Mustafa Aksu Eğitim Bloğu, 2.544m² alana sahip M. Hidayet Tutum Kongre ve Kültür Merkezi, 334m² alana sahip sosyal tesis, 598m² alana sahip kreş binası, 312m² hangar binası, 275m² alana sahip deposu ile yaklaşık 27.079m² kapalı alana sahiptir.

Develi İslami İlimler Fakültesi’nde; 14 akademik ve 5 idari personel olmak üzere toplam 19 personel görev yapmaktadır. 2022-2023 eğitim öğretim yılında İslami İlimler bölümünde 361 kayıtlı öğrencisi ile eğitim öğretim faaliyetleri yürütülmektedir.

Develi Sosyal ve Beşeri Bilimler Fakültesi’nde; 12 akademik ve 3 idari personel olmak üzere toplam 15 personel görev yapmaktadır. 2022-2023 eğitim öğretim yılında Sağlık Yönetimi, Tarih ve Türk Dili Edebiyatı bölümlerinde olmak üzere toplamda 383 kayıtlı öğrencisi ile eğitim öğretim faaliyetleri yürütülmektedir.

Develi Hüseyin Şahin Meslek Yüksekokulu’nda; 21 akademik ve 21 idari personel olmak üzere toplam 42 personel görev yapmaktadır. Çocuk Bakımı ve Gençlik Hizmetleri (Çocuk Gelişimi), Büro Hizmetleri ve Sekreterlik (Büro Yönetimi), Bilgisayar Teknolojileri (Bilgisayar Programcılığı-Bilgisayar Teknolojileri), Otel Lokanta ve İkram Hizmetleri (Aşçılık), Bitkisel ve Hayvansal Üretim Bölümü, Yönetim ve Organizasyon (Lojistik) olmak üzere toplamda 1.232 kayıtlı öğrencisi ile eğitim öğretim faaliyetleri yürütülmektedir.

Develi Seyrani Yerleşkesi’nde 2022-2023 eğitim öğretim yılında toplam öğrenci sayısı 1.976 kişidir.

Sosyal ve Beşeri Bilimler Fakültesi ile Hüseyin Şahin MYO (B blok) binasının tadilat ve bakım onarımları yapılmıştır. Bu kapsamda, idari ofisler ve sınıflar oluşturularak hizmete hazır hale getirilmiştir.

2023 yılında Develi Seyrani Yerleşkesinde muhtelif çevre düzenleme işleri yapılacaktır. Yerleşkede eksik kalan duvar örümü ve perforje yapılarak tamamlanacaktır. İslami İlimler Fakültesi binasında giriş ve ses yalıtımı için otomatik kapı yapımı ve yenilenmesi işi yapılacaktır. Ayrıca ihtiyaç duyulan alanların boya ve tadilatları yapılacaktır.

Develi Hüseyin Şahin Meslek Yüksekokulu'nda; 4.560m² alana sahip Hüseyin Şahin Meslek Yüksekokulu A-Blok ve M. Ziyaettin Ayan-Mehmet Palamut 4.596m² alana sahip B-Bloğu ile toplamda 9.156m² kapalı alanı bulunmaktadır.



Fotoğraf 5: Develi Hüseyin Şahin MYO (A-Blok)

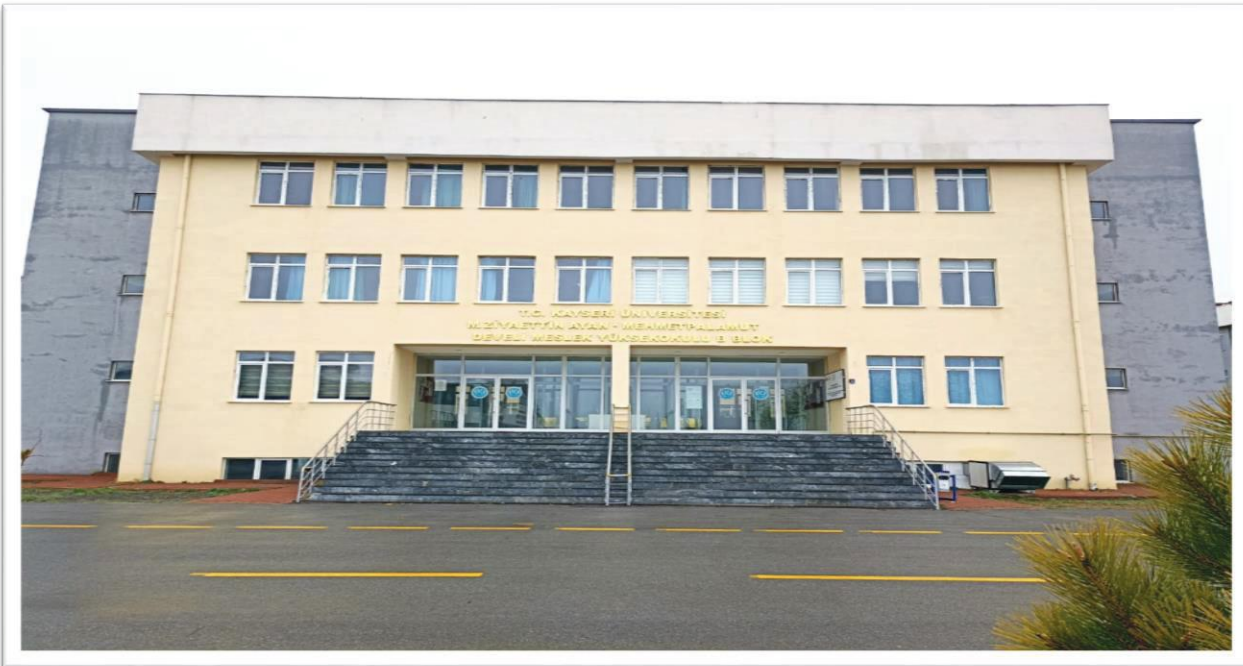

Fotoğraf 6: Develi Hüseyin Şahin MYO (B-Blok)

Hayırseverler Mehmet PALAMUT ve M. Ziyaettin AYAN tarafından yaptırılarak Meslek Yüksekokulumuza tahsis edilen B Blok'a hayırseverler tarafından yaptırılan 3 adet 56 kişilik, 2 adet 30 kişilik derslik tamamlanarak hizmete girmiştir.



Fotoğraf 7: Develi Hüseyin Şahin MYO Aşçılık Uygulama Alanı



Fotoğraf 8: Develi Hüseyin Şahin MYO Aşçılık Uygulama Alanı

Üniversitemiz Develi Seyrani Kampüsüne 25*5 m' lik alana 2 adet çelik sera yapımı %100 tamamlanarak teslim edilmiş ve hizmete girmiştir.



Fotoğraf 9: Develi Seyrani Yerleşkesi Sera

Develi yöresinde yetişen Gacer ata buğdayı, Develi Belediyesi ve Kayseri Üniversitesi ortaklığında Türk Patent Enstitüsüne yapılan başvuru sonrasında “Develi Gaceri” adı altında tescil edilmiştir. Üniversitemiz bünyesinde kurulan ve fiilen Develi ilçemizde faaliyet gösteren Ata Tohumu Uygulama ve Araştırma Merkezi de “Develi Gaceri’nden başka Anadolu’nun zenginliği olan tüm genetiği bozulmamış ata tohumlarını koruma anlamında çalışmalarına da devam etmektedir.

2022-2023 eğitim öğretim yılında İslami İlimler bölümünde 361 kayıtlı öğrencisi ile eğitim öğretim faaliyetleri yürütülmektedir.

Develi İslami İlimler Fakültesi; 4.893m² kapalı alana sahip olup binanın çevre düzenlemesi için ödeneğe ihtiyaç duyulmaktadır.



Fotoğraf 10: Develi İslami İlimler Fakültesi (Paksa Bloğu)

Develi Sosyal ve Beşeri Bilimler Fakültesi 18 Mayıs 2018 tarihli ve 30425 sayılı Resmi Gazete’de yayımlanan Yükseköğretim Kanunu ile Bazı Kanun Hükmünde Kararnamelerde Değişiklik Yapılmasına Dair Kanunla Kayseri Üniversitesi Rektörlüğüne bağlı olarak kurumuştur. Sosyal ve Beşeri Bilimler Fakültesi Mahmut Karaca Bloğu 4.523m² kapalı alana sahip olup, 2022-2023 eğitim öğretim yılında Sağlık Yönetimi, Tarih ve Türk Dili Edebiyatı bölümlerinde olmak üzere toplamda 383 kayıtlı öğrencisi ile eğitim öğretim faaliyetleri yürütülmektedir.



Fotoğraf 11: Develi Sosyal ve Beşeri Bilimler Fakültesi Mahmut Karaca Bloğu



Fotoğraf 12: Ayşe Kulak Dersliği (Bağış-Hibe)



Fotoğraf 13: Sait Erdal Metiner Dersliği (Bağış-Hibe)



Fotoğraf 14: Işıl Çulhaoğlu Dersliđi (Bađıř-Hibe)



Fotoğraf 15: Zekiye Metiner Dersliđi (Bađıř-Hibe)



Fotoğraf 16: Őukrú Kulak Dersliđi (Bađıř-Hibe)



Fotoğraf 17: Mustafa Karaca Dersliđi (Bađıř-Hibe)



Fotoğraf 18: Nevzat Nüzhet Çulhaoğlu Dersliği (Bağış-Hibe)



Fotoğraf 19: Hatice Mine Çulhaoğlu Dersliği (Bağış-Hibe)



Fotoğraf 20: Ayşegül Metiner Acar Dersliği (Bağış-Hibe)



Fotoğraf 21: Muharrem Kulak Dersliği (Bağış-Hibe)



Fotoğraf 22: Şerife Kulak Dersliđi (Bađış-Hibe)



Fotoğraf 23: Op. Dr. Necdet Çulhaođlu Dersliđi (Bađış-Hibe)



Fotoğraf 24: Şükrü Karaca Dersliđi (Bađış-Hibe)



Fotoğraf 25: Mustafa Karaca Personel Dinlenme Salonu (Bađış-Hibe)



Fotoğraf 26: Develi Sosyal ve Beşeri Bilimler Fakültesi Bay Mescid (Bağış-Hibe)



Fotoğraf 27: Develi Sosyal ve Beşeri Bilimler Fakültesi Bayan Mescid (Bağış-Hibe)

Mustafa Aksu Tarımsal Araştırma ve Uygulama Eğitim Bloğu; eksiklikler nedeniyle henüz aktif olarak kullanılamamaktadır. Binanın faaliyete geçirilebilmesi için; temel su yalıtımı ve çatı izolasyon eksikliklerinin yapılması, sınıfların eğitim standartlarına uygun hale getirilip tefriş ve donanımının tamamlanması ve idari ofislerin oluşturulması gerekmektedir. Uygulama ve proje odaklı, iş dünyası ile bütünleşen, nitelikli insan gücü yetiştirerek toplumsal fayda sağlayan bir üniversite" misyonuyla hedeflerimizi gerçekleştirmek üzere; eksikliklerin tamamlanabilmesi için ödeneğe ihtiyaç duyulmaktadır.



Fotoğraf 28: Mustafa Aksu Tarımsal Araştırma ve Uygulama Eğitim Bloğu



Fotoğraf 29: Develi Öğrenci Yaşam Merkezi

Uygulama odaklı üniversitemizde; Hüseyin Şahin Meslek Yüksekokulu'nda Çocuk Gelişimi programı öğrencilerine uygulamalı eğitim verilebilmesi amacıyla hayırsever Sevim Köylüoğlu tarafından Anaokulu binası yapılmıştır. Milli Eğitim Müdürlüğü bünyesinde Anaokulu olarak faaliyet göstermesi için 3 Ocak 2023 tarihinde devir protokolü imzalanmıştır.



Fotoğraf 30: Sevim Köylüoğlu Anaokulu

6.3. Bünyan Yerleşkesi

Yapımı 2002 yılında tamamlanan 2.775m² kapalı alana sahip Bünyan ilçesinde bulunan Bünyan Meslek Yüksekokulu; Erciyes Üniversitesi bünyesinde iken eğitim öğretime başlamamıştır.

Eğitim öğretime başlanılmaması nedeniyle, korumasız kalan binada duvarlar tahrip edilmiş, kapılar, pencereler, lavabolar, sıralar kırılmış, kısacası kullanılmaz bir halde iken Kayseri Üniversitesi'ne geçmiştir.



Fotoğraf 31: Bünyan Yerleşkesi Uydu Görüntüsü

Bünyan Meslek Yüksekokulu binası, yörenin hayırsever iş adamlarının katkılarıyla bir kısım onarılarak eğitim öğretime hazır hale getirilmiş, tefriş ve donanımı ise bütçemizden karşılanmıştır.



Fotoğraf 32: Bünyan MYO

Bünyan Meslek Yüksekokulu'nda; Özel Güvenlik ve Koruma, Sivil Savunma ve İtfaiyecilik, Posta Hizmetleri programlarında toplamda 318 öğrenci bulunmaktadır. 10 akademik personel ve 7 idari personel olmak üzere toplam 17 personelle faaliyetlerini sürdürmektedir.

Bünyan Meslek Yüksekokulu, “Ülkemizin stratejik hedefleri doğrultusunda alanında lider, yenilikçi, gelişime açık, katılımcı, paylaşımcı bireyler yetiştirmek” vizyonuyla ülkenin nitelikli meslek yüksekokulları arasında ön sırada yer almayı hedeflemektedir.

Dört katlı binaya sahip olan Bünyan Meslek Yüksekokulu'nun alt yapısı ve çevre aydınlatması engelsiz kampüs amacına uymamaktadır. Binanın çatı yalıtımı ve izolasyonu, wclerin tadilatı, bina içinde ihtiyaç duyulan boya işleri tamamlanmış, bodrum katta öğrenci ve personelin faydalanacağı mutfak ve yemek salonu oluşturulmuş, ters tavan yapımı tamamlanmıştır. Engelli asansör yapımı, yangın merdiven yapımı ve bina dış cephe mantolama eksiklikleri ile buna bağlı tadilatların yapılmasına ihtiyaç duyulmaktadır.

Bilimsel, kültürel, sanatsal, sosyal ve sportif faaliyetlerle üniversite öğrencilerinin kişilik gelişimlerinin desteklemesi, toplum bilincinin oluşması, boş zamanlarını değerlendirmeleri ve dinlenmelerinin sağlanması, akademik gelişmelerine katkıda bulunulması, gerçekleştirilecek bedensel-sosyal-kültürel etkinliklerle sürdürülebilir gelişim ve değişimi toplumumuza taşımak hedefine yönelik, üniversite öğrencilerinin ihtiyaçlarını karşılayan bir kampüs haline gelebilmesi için ödeneğe ihtiyaç duyulmaktadır.



Fotoğraf 33: Bünyan MYO Dış Görünümü

6.4. Yeşilhisar Prof. Dr. Fuat Sezgin Yerleşkesi

Yeşilhisar Meslek Yüksekokulu olarak yapıлып 2012 yılında Erciyes Üniversitesi'ne teslim edilen 2.030m² kapalı alana sahip bina, bir dönem hastane olarak kullanılmış daha sonra atıl kalmıştır. Erciyes Üniversitesi bünyesinde iken aktif hale getirilmemiş, 18 Mayıs 2018 tarihli ve 30425 sayılı Resmî Gazete'de yayımlanan Yükseköğretim Kanunu ile Bazı Kanun ve Kanun Hükmünde Kararnamelerde Değişiklik Yapılmasına Dair Kanunla Kayseri Üniversitesi'ne bağlanması sonrası kurulmuştur.

2022-2023 eğitim öğretim yılında faaliyetlerine başlamıştır. Yüksekokulumuzda Laborant ve Veteriner Sağlık Programı, Kümes Hayvanları Yetiştiriciliği ve Bitki Koruma Programında olmak üzere toplamda 177 öğrenci ile eğitim öğretime devam etmektedir.

8 akademik ve 5 idari personel olmak üzere toplam 13 personel ile faaliyetlerini sürdürmektedir. Öğretim üyelerinin odalarının tefrişatı, muhtelif işler projemizden karşılanmıştır.



Fotoğraf 34: Yeşilhisar Prof. Dr. Fuat Sezgin Yerleşkesi Uydu Görüntüsü



Fotoğraf 35: Yeşilhisar MYO

2022-2023 Eğitim Öğretim Döneminde Yeşilhisar Meslek Yüksekokulunun Eksikleri:

Yeşilhisar Meslek Yüksekokulu'nun halen bilgisayar laboratuvarlarının %30'u oluşturulmamıştır. Hayvan sağlığı laboratuvarının donanımları ve eksikleri tamamlanmış ancak hayvan kliniği açılması için çalışmalar devam etmektedir.

Çatı yalıtım ve izolasyon işlemi ile çevre aydınlatma işlemi tamamlanmış olup, bina temel su yalıtım yapım işi, çevre güvenlik duvarı yapımı ve bina girişi (engelli) rampası gibi ihtiyaçları bulunmaktadır.

Bilimsel, kültürel, sanatsal, sosyal ve sportif faaliyetlerle üniversite öğrencilerinin kişilik gelişimlerinin desteklemesi, toplum bilincinin oluşması, boş zamanlarını değerlendirmeleri ve dinlenmelerinin sağlanması, akademik gelişmelerine katkıda bulunulması, gerçekleştirilecek bedensel-sosyal-kültürel etkinliklerle sürdürülebilir gelişim ve değişimi toplumumuza taşımak hedefine yönelik; Fotoğraf 13'de görüldüğü üzere, üniversite öğrencilerinin ihtiyaçlarını karşılayan bir kampüs haline gelebilmesi için ödeneye ihtiyaç duyulmaktadır.

6.5. İncesu Yerleşkesi

İncesu Ayşe ve Saffet Arslan Sağlık Hizmetleri Meslek Yüksekokulu, “ülkemizde sağlık hizmetlerini geliştirmek, toplumun yaşam kalitesini artırmak, yenilikçi ve gelişime açık; etik ilkelere önem veren ve liderlik özelliğine sahip nitelikli profesyonel sağlık teknikerleri yetiştirmektedir.” misyonu ile eğitim öğretime başlamıştır. 2.177m² kapalı alana sahiptir. 6 akademik ve 8 idari personel olmak üzere toplamda 14 personel görev yapmaktadır. Ön lisans düzeyinde eğitim veren okulumuzda; Diyaliz Programı, İlk ve Acil Yardım Programlarında toplam 191 öğrenci ile eğitim öğretim faaliyetleri sürdürülmektedir.



Fotoğraf 36: İncesu Yerleşkesi Uydu Görüntüsü



Fotoğraf 37: İncesu Ayşe ve Saffet Arslan Sağlık Hizmetleri MYO

Fotoğraflarda da görüldüğü üzere İncesu Ayşe ve Saffet Arslan Sağlık Hizmetleri MYO, üniversite görünümünün dışında güvenlik duvarı bile olmayan bir kamu binası şeklindedir. Geleceğimizin teminatı öğrencilerimize bu şartlarda eğitim öğretim vermeye çalışan idaremiz ve öğretim görevlilerimiz büyük fedakârlıklar göstermektedir.

Meslek Yüksekokulumuz bina koridorlarına 4 Adet alt ve üst olmak üzere split klima takılmıştır. Çevre ağaçlandırılıp çimlenme işlemi yapılmıştır. Yüksekokulumuz Kampüsüne İncesu Belediyesi ve Kayseri Büyükşehir Belediyesi ile işbirliği yapılarak öğrencilerimiz için 1 adet açık spor sahası yapılmıştır. Okuma salonu ve kütüphane yapılmıştır. Okulumuz güvenliği için bina içerisine güvenlik alarm sistemi takılmıştır. Ayrıca bina içinde boya ihtiyaçları karşılanmış ve bina çevresinde ihtiyaç duyulan çevre düzenleme işleri tamamlanmıştır. M

Konferans salonu ve sosyal imkanların olduğu bir sosyal tesis, çevre güvenlik duvarı yapımı, öğrenci girişi için turnike takılması, yapılan açık spor sahasının etrafının çevre düzenlemesi, ağaçlandırılması ve çimlenmesi gibi ihtiyaçları bulunmaktadır.



Fotoğraf 38: İncesu Yerleşkesi Açık Spor Sahası Çevresi



Fotoğraf 39: İncesu Yerleşkesi Açık Spor Sahası



Fotoğraf 40: İncesu Yerleşkesi'ne Sosyal Tesis Yapılması Planlanan Alan



Fotoğraf 41: İncesu Saffet Arslan Sağlık Hizmetleri MYO Kütüphane ve Okuma Salonu

6.6. Tomarza Yerleşkesi

Tomarza Mustafa Akıncıoğlu Meslek Yüksekokulu 30/11/2011 tarihli Yüksek Öğretim Genel Kurul toplantısında 2547 Sayılı Kanun'un 2880 Sayılı Kanun'la değişik 7/d-2 maddesi uyarınca kurulmuştur. 4.372m² kapalı alana sahiptir. 2013-2014 Eğitim Öğretim Yılı Güz Yarıyılında Yapı Yalıtım Teknolojisi Programı ve Yapı Denetimi Programı'na öğrenci olarak öğretime başlamıştır. Yüksekokulumuz 2013-2014 Eğitim Öğretim Yılı başında hayırsever iş adamı Mustafa Akıncıoğlu tarafından tefriş edilmiş ve Erciyes Üniversitesi Senatosu'nun aldığı kararla adı Tomarza Mustafa Akıncıoğlu Meslek Yüksekokulu olarak değiştirilmiştir. 2018 yılında ise Kayseri Üniversitesi ne bağlanmıştır.

Tomarza Mustafa Akıncıoğlu Meslek Yüksekokulu; Yapı Denetim Programında, İnşaat Teknolojisi Programında, Harita ve Kadastro Programında, Mimari Restorasyon Programında öğrenci olmak üzere toplam 669 öğrencisi, 13 akademik ve 9 idari personel olmak üzere toplam 22 personel ile eğitim öğretime devam etmektedir. Binada yeni sınıf oluşturulması ve boya ihtiyaçları yapılmıştır.

Tomarza Mustafa Akıncıoğlu Meslek Yüksekokulu'muzun büyük bir sorunu bulunmamakla birlikte genel anlamda küçük bakım onarımlara ihtiyacı bulunmaktadır.

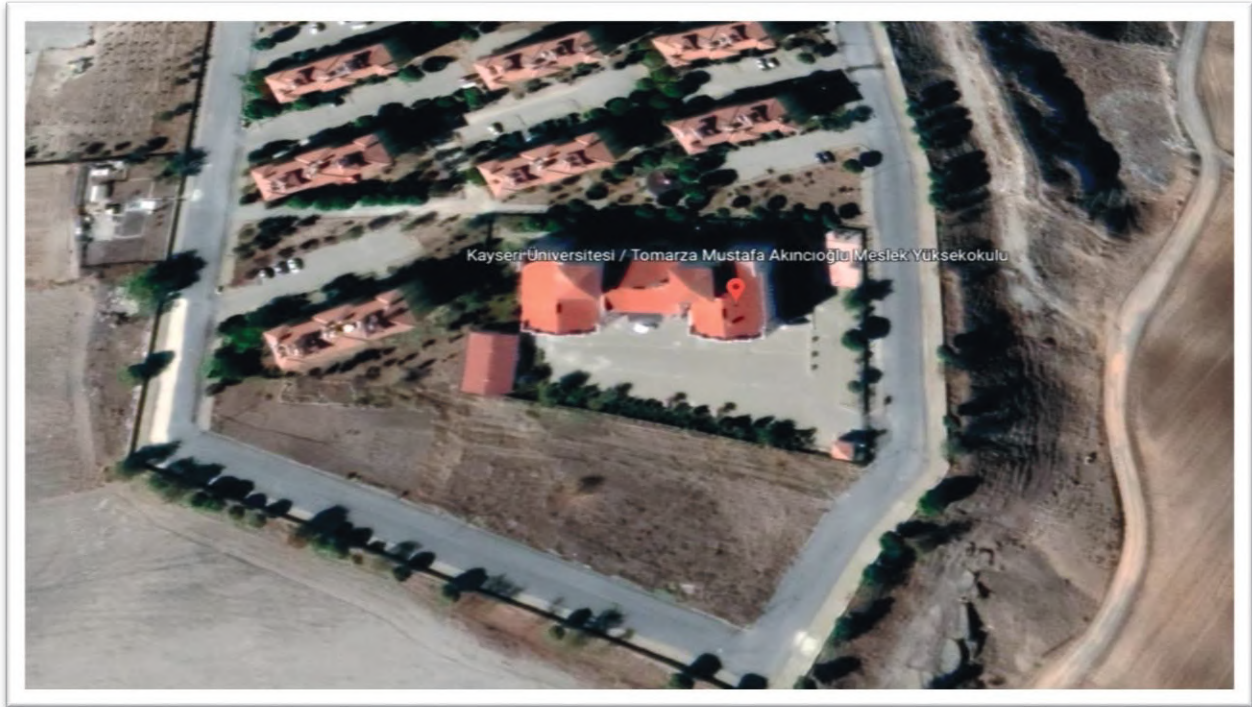

Fotoğraf 42: Tomarza Yerleşkesi Uydu Görüntüsü



Fotođraf 43: Tomarza Mustafa Akıncıođlu MYO



Fotođraf 44: Tomarza Yerleşkesi Açık Spor Sahası

İnşaat Atölyesine yeni alınan makinaların sıkıntısız şekilde çalıştırılabilmesi için yeni bir elektrik panosu bağlanması ve iç kısımda çalışması mümkün olmayan cihazlar için atölyenin dış cephesine elektrik hattı çekilmesi, atölyede bulunan aletlerin her birine ayrı ayrı elektrik çekilmesi tamamlanmıştır.



Fotoğraf 45: Tomarza Mustafa Akıncıoğlu MYO Elektrik Panosu Yapım İşi

2. katta depo olarak kullanılan 2 adet bölmeyi birleştirerek 61 kişilik bilgisayar laboratuvarına dönüştürülmesi ve 30 adet bilgisayar, 61 adet koltuk, 61 adet masa alınması, bu masaların her birine elektrik çekilmesi işlemleri yapılmıştır.

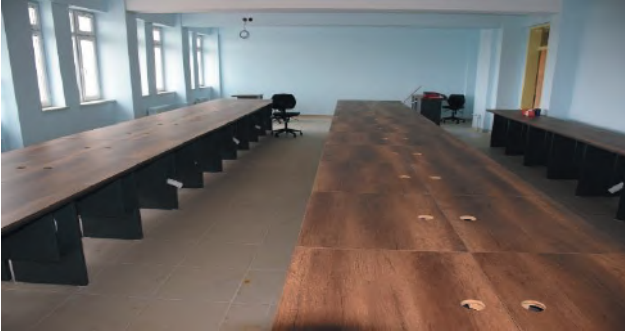

Fotoğraf 46: Tomarza Mustafa Akıncıoğlu MYO Elektrik Panosu Yapım İşi

Zemin katta 2 adet her biri 42 kişilik sınıfımız bulunmaktaydı. Derslik 1 ve 2 bu sınıfları birleştirerek 91 kişilik tek bir sınıf haline getirilmiştir.



Fotoğraf 47: Tomarza Mustafa Akıncıoğlu MYO Sınıfların Birleştirilmesi

Bodrum katta eski kantin olarak kullanılan 100m² alana yapı malzemeleri ve teknik resim çizim atölyesi olarak değiştirilmesi yeni bir sınıf haline getirilmiştir.



Fotoğraf 48: Tomarza Mustafa Akıncıoğlu MYO Yeni Sınıf

6.7. Pınarbaşı Alparslan Türkeş Yerleşkesi

2017 yılında eğitim öğretime başlayan Pınarbaşı Meslek Yüksekokulu 2.722m² kapalı alana sahiptir. 11 akademik ve 4 idari personel olmak üzere toplam 15 personel ile faaliyet göstermektedir. Pınarbaşı Meslek Yüksekokulu; Bankacılık ve Sigortacılık, Muhasebe ve Vergi Uygulamaları, Pazarlama Bölümü olmak üzere toplam 456 öğrenci ile eğitim öğretime devam etmektedir. Pınarbaşı Meslek Yüksekokulu'muzun çevre güvenliğinin oluşturulması için bahçe duvarı ve perforje ihtiyacı ile öğrenci nizamiyesi girişine ihtiyaç duyulmaktadır ayrıca küçük bakım onarımlarına ihtiyacı bulunmaktadır.



Fotoğraf 49: Pınarbaşı Alparslan Türkeş Yerleşkesi Uydu Görüntüsü



Fotoğraf 50: Pınarbaşı Alparslan Türkeş Yerleşkesi



Fotoğraf 51: Pınarbaşı Meslek Yüksekokulu

Bilgisayar laboratuvarının çalışmayan bilgisayarları yerine, 25 adet yeni bilgisayar temin edilerek yenileme işlemi gerçekleştirilmiştir. Yemekhane ıslak zemin yenileme işi yapılmış ve bodrum katta mescid ve depolama alanları oluşturulmuştur.



Fotoğraf 52: Pınarbaşı MYO Bilgisayar Laboratuvarı



Fotoğraf 53: Pınarbaşı MYO Yemekhane Tadilatı ve Mescid Yapım İşi

6.8. Yahyalı Yerleşkesi

Yahyalı ilçe merkezine uzak mesafede bulunan Yahyalı Meslek Yüksekokulu 3.232m² kapalı alana sahip bina hayırseverler tarafından yaptırılmıştır. Devasa büyüklükte iki binanın da büyük bir bakım onarımına, çevre düzenlemesine ve alt yapısının oluşturulmasına ihtiyaç duyulmaktadır. Yahyalı Meslek Yüksekokulunda 3 akademik ve 3 idari personel görev yapmaktadır. Eğitim binasının sadece birinci katında tadilat yapılmış olup Elektrik ve Enerji Bölümü (Alternatif Enerji Kaynakları Teknolojisi Programı) olmak üzere toplam 83 öğrenci ile eğitim öğretime devam etmektedir.



Fotoğraf 54: Yahyalı Yerleşkesi Uydu Görüntüsü



Fotoğraf 55: Yahyalı MYO

2022-2023 Eğitim Öğretim Döneminde Yahyalı Meslek Yüksekokulu'nun Eksikleri;

- Bağış olarak yapılan devasa büyüklükte binanın büyük bir bakım onarımına, çevre düzenlemesine,
- Alt yapısının oluşturulmasına,
- Çatı yalıtım ve izolasyon,
- Bina temel su yalıtımı,
- Elektrik ve Su abonelikleri için proje çizilerek aboneliklerin alınması,
- İnternet Alt Yapısının oluşturulması,
- Çevre güvenlik duvarının yapılması,
- Sosyal alanların oluşturulması,
- Çevre düzenlemesinin yapılması,
- 06 Şubat 2023 tarihinde olan iki büyük deprem sonrasında oluşan sıva dökülmeleri, duvar çatlakları ve giriş çatlaklarının tadilat işlemlerinin yapılması,



Fotoğraf 56: Yahyalı MYO Deprem Sonrası Oluşan Duvar Çatlakları

Bilimsel, kültürel, sanatsal, sosyal ve sportif faaliyetlerle üniversite öğrencilerinin kişilik gelişimlerini desteklemek, toplum bilincinin oluşmasını, boş zamanlarını değerlendirmelerini ve dinlenmelerini sağlamak, akademik gelişmelerine katkıda bulunmak, gerçekleştirilecek bedensel, sosyal ve kültürel etkinliklerle sürdürülebilir gelişim ve değişimi toplumumuza taşımak amacıyla öğrencilerimize ve çağın koşullarına uygun hâle getirilmesi için yaklaşık 50.000.000-TL ödeneğe ihtiyaç duyulmaktadır.



Fotoğraf 57: Yahyalı MYO Yemekhane ve Bilgisayar Laboratuvarı



Fotoğraf 58: Yahyalı MYO Yeni Derslikler

7. 2022 Yılı Yatırım Yılı İçi Revizyon Uygulamaları

Tablo 8: 2022 Yılı Proje Bazında Yatırım Bütçesi

2022 YILI PROJE BAZINDA YATIRIM BÜTÇESİ			
PROJE ADI	2022 YILI KBÖ	EKLENEN AKTARILAN	TOPLAM ÖDENEK
1- MUHTELİF İŞLER	15.002.000	15.612.221	30.594.221
1.1- Bilgisayar-Mak. Teçh. Alımı (6.1)	8.000.000	4.866.068	12.866.068
1.2- Eğitim Büyük Onarım (6.7)	5.000.000	10.746.153	15.746.153
1.3- Yazılım Alımı (6.3)	2.000.000	-20.000	1.980.000
1.4- Kamulaştırma (6.4)	2.000	0	2.000
2- YAYIN ALIM (6.1)	500.000	788.446	1.288.446
3- ETÜD PROJE (6.5)	500.000	-300.000	200.000
4- KAMPÜS ALT YAPI (6.5)	4.500.000	-800.000	3.700.000
5- SPOR TESİSLERİ (6.5)	500.000	0	500.000
GENEL TOPLAM	21.002.000	16.400.667	36.282.667

Tabloda görüldüğü üzere üniversitemizin 2022 Yılı Yatırım ödeneği 21.002.000-TL'dir. Yıl içerisinde likit kaynaktan 16.400.667-TL ödenek, ihtiyaçlar doğrultusunda tabloda belirtilen ilgili projelere eklenmek üzere KaYa sistemi üzerinden talepler yapılmıştır. Taleplerimiz Cumhurbaşkanı Oluru ile ilgili projelere ödenekleştirilmiştir.

II. 2022 YILI PROJE UYGULAMALARI

1. Kamu Yatırım Projeleri

2022 Yılı Yatırım Programı kapsamında üniversitemize verilen yatırım bütçesi 21.002.000-TL olup, Strateji ve Bütçe Başkanlığının onayı ile likit kaynaktan 16.400.667-TL eklemeyeyle birlikte toplam yatırım bütçesi 36.282.667-TL'ye ulaşmıştır.

1.1. Kampüs Altyapısı Projesi

Sektörü	: Eğitim- Yükseköğretim
Proje NO	: 2020HO3-151335
Proje Adı ve Özellikleri	: Kampüs Altyapısı Projesi
Proje Yeri	: Kayseri
Proje Başlama-Bitiş Yılı	: 2020-2022

2022 Yılı Yatırım Programı kapsamında Kampüs Altyapısı Projesine 4.500.000-TL ödenek verilmiştir. Yıl içerisinde ödeneğin 800.000-TL'si diğer projelere aktarılmıştır. Kalan 3.700.000-TL ödeneğin 3.671.121-TL'si bu projede kullanılmış olup nakdi gerçekleşme oranı %99'dur.

- **Müh. Mim. ve Tasarım Fak. ve Mustafa Çıkrıkçıoğlu MYO Laboratuvarları Elektrik Alt Yapısı ve Ek Çevre Aydınlatma İşi**



Fotoğraf 59: Dış Cephe Aydınlatması

- **Develi Seyrani Yerleşkesi İçerisinde Yapılacak Çelik Sera Yapım İşi**



Fotoğraf 60: Develi Seyrani Yerleşkesi İçerisinde Yapılacak Çelik Sera Yapım İşi

- 15 Temmuz Yerleşkesi Bina Bakım Onarım ve Çevre Düzenlemesi Proje Hizmet Alım İşi

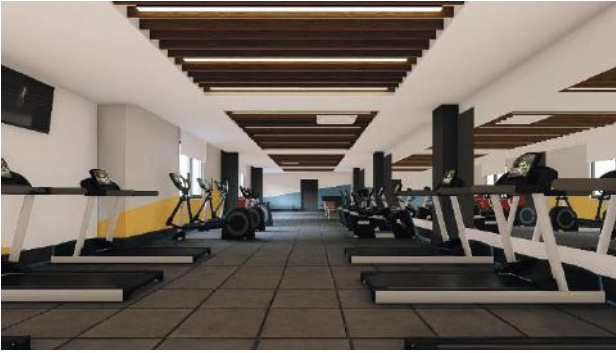
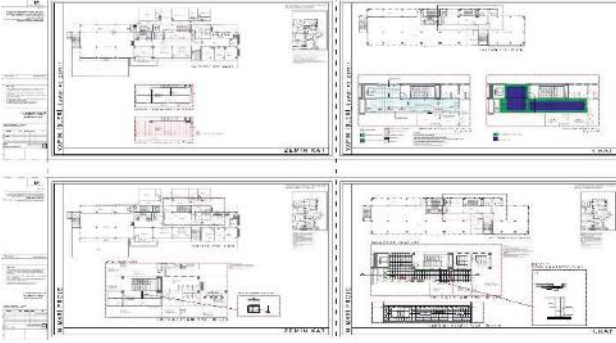

Fotoğraf 61: Bina Bakım Onarım ve Çevre Düzenlemesi Proje Hizmet Alım İşi

- 15 Temmuz Yerleşkesi Tören Alanı Elektrik Tesisatı Yapımı ve Yenileme İşi



Fotoğraf 62: Tören Alanı Elektrik Tesisatı Yapımı ve Yenileme İşi

- 15 Temmuz Yerleşkesindeki 180 Adet Aydınlatma Direğinin Şapka Kısımlarına 2 Adet İlave Profil Atarak Güçlendirme İşi

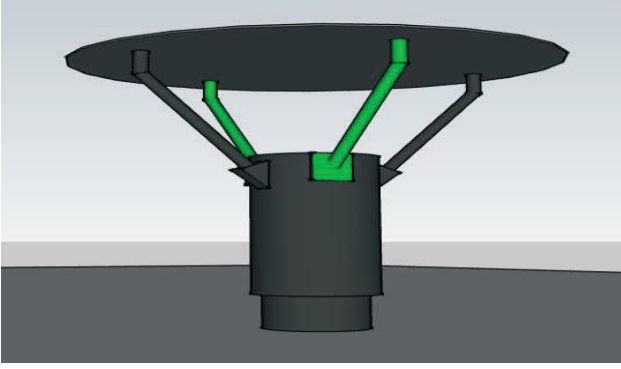

Fotoğraf 63: Tören Alanı Elektrik Tesisatı Yapımı ve Yenileme İşi

- 15 Temmuz Yerleşkesi Ana Nizamiye Totem Aydınlatma Arızasının Giderilmesi İşi



Fotoğraf 64: Tören Alanı Elektrik Tesisatı Yapımı ve Yenileme İşi

- 2022-440822 İknli 2022 Yılı Kayseri Üniversitesi Çevre Düzenlemesi ve Alt Yapı İşi



Fotoğraf 65: Çevre Düzenlemesi ve Alt Yapı İşi

- **22/871919 İknli Kayseri Üniversitesi 15 Temmuz Yerleşkesi Su Deposu, Geçici Atık Depolama Alanı ve Hidrofor Alanı Kapatılması Yapım İşi**



Fotoğraf 66: Su Deposu, Geçici Atık Depolama Alanı ve Hidrofor Alanı Kapatılması Yapım İşi

- **Yeşilhisar MYO Çevre Aydınlatma Bakım Onarım ve Yapım İşi**



Fotoğraf 67: Çevre Aydınlatma Bakım Onarım ve Yapım İşi

- **15 Temmuz Yerleşkesi Çit ve Tel Örgü Tadilatları**



Fotoğraf 68: Çit ve Tel Örgü Tadilatları

- **Satış Ofisinde Bulunan Beton Direklerin Kesimi Basamakların Tadilatı ve Giriş Düzenlemesi İşi**



Fotoğraf 69: Beton Direklerin Kesimi Basamakların Tadilatı

1.2.Çeşitli Ünitelerin Etüt Projesi

Sektörü	: Eğitim-Yükseköğretim
Proje No	: 2022HO3-187514
Proje Adı ve Özellikleri	: Çeşitli Ünitelerin Etüt Projesi
Proje Yeri	: Kayseri
Proje Başlama-Bitiş Yılı	: 2022-2022

2022 Yılı Yatırım Programı kapsamında Çeşitli Ünitelerin Etüt Projesine 500.000-TL ödenek verilmiştir. Yıl içerisinde 300.000-TL'si Muhtelif İşler Büyük Onarım projesine aktarılmıştır. Kalan 200.000-TL ödeneğin 70.918-TL'si bu projede kullanılmış olup nakdi gerçekleşme oranı %35'tir.



Fotoğraf 70: Mimarsinan OSB Meslek Yüksekokulu Projesi

Çeşitli Ünitelerin Etüt Projesi kapsamında yapılan işler aşağıda sıralanmaktadır;

1. Mimarsinan OSB Bölgesine Yapılması Öngörülen Meslek Yüksekokulu İçin Mimari Avan (Ön) Proje Hazırlanması İşi
2. Develi Seyrani Yerleşkesi İçerisinde Yapılacak Çelik Sera Statik Proje Hizmet Alım İşi
3. Asansör Proje Hizmet Alım İşi
4. Rektörlük Binası, Teknik Bilimler MYO Binası ve Yemekhane Binası Mekanik Proje Hizmet Alım İşi

1.3. Yayın Alımı Projesi

Sektörü	: Eğitim-Yükseköğretim
Proje No	: 2022H03-187516
Proje Adı ve Özellikleri	: Yayın Alımı Projesi
Proje Yeri	: Kayseri
Proje Başlama-Bitiş Yılı	: 2022-2022

2022 Yılı Yatırım Programı kapsamında Yayın Alımı Projesine 500.000-TL ödenek verilmiştir. Strateji ve Bütçe Başkanlığının onayı ile likit kaynaktan 788.446-TL eklemeye birlikte Yayın Alımı Projesinin ödeneği 1.288.446-TL'ye yükseltilmiştir. 1.281.944-TL'si bu projede kullanılmış olup nakdi gerçekleşme oranı %99'dur.

15 Temmuz Yerleşkesinde bulunan Mehmet Akif Ersoy Kütüphanesine alınan yayın alımları Tablo 9'da verilmiştir.

Tablo 9: 2022 Yılı Yayın Alımları Listesi

SIRA NO	AÇIKLAMA	HARCAMA TUTARI
1	Basılı Kaynak Alımı	67.708,28
2	dMags Online Veri tabanı	10.384,00
3	E-KİTAP ALIMI	875.000,00
4	Jurix Online Veri Tabanı	10.148,00
5	Turcadem Veritabanı (6 Kategoride)	21.915,94
6	Turcademy Veritabanı (Mühendislik Bilimleri)	5.679,54
7	Hiper Kitap Veri tabanı	78.784,67
8	Lexpera Veri Tabanı	17.700,00
9	Kazancı Hukuk Veritabanı	17.700,00
10	İdeal Online Veritabanı	20.536,17
11	Sobiad Atıf Dizini (Veritabanı)	8.130,00
12	Ayeum Veritabanı	24.200,00
13	Kanunum.com Veritabanı	1.003,00
14	Data Stream Online Hizmet Alımı	81.758,00
15	Cochrane Online Veritabanı Alımı	41.296,41
TOPLAM		1.281.944,01

1.4. Muhtelif İşler Projesi

Sektörü	: Eğitim-Yükseköğretim
Proje No	: 2022HO3-187526
Proje Adı ve Özellikleri	: Muhtelif İşler Projesi
Proje Yeri	: Kayseri
Proje Başlama-Bitiş Yılı	: 2022-2022

2022 Yılı Yatırım Programı kapsamında Muhtelif İşler Projesine 15.002.000-TL ödenek verilmiştir. Strateji ve Bütçe Başkanlığının onayı ile likit kaynaktan 15.612.221-TL eklemeye birlikte Muhtelif İşler Projesinin ödeneği 30.594.221-TL'ye yükseltilmiştir. 28.353.594-TL'si bu projede kullanılmış olup nakdi gerçekleşme oranı %93'tür. Muhtelif İşler Projesi Tablo 10'da belirtildiği üzere alt projeler halinde listelenmektedir.

Tablo 10: Muhtelif İşler Projesi 2022 Yılı Yatırım Bütçesi ve Harcamaları

MUHTELİF İŞLER PROJESİ 2022 YILI YATIRIM BÜTÇESİ VE HARCAMALARI					
PROJE ADI	KBÖ	EKLENEN AKTARILAN	TOPLAM ÖDENEK	HARCANAN TUTAR	HARCAMA ORANI
1- MUHTELİF İŞLER	15.002.000	15.612.221	30.594.221	28.353.594	93%
1.1- Bilgisayar-Mak. Teçh. Alımı (6.1)	8.000.000	4.866.068	12.866.068	12.865.004	99%
1.2- Eğitim Büyük Onarım (6.7)	5.000.000	10.746.153	15.746.153	14.176.726	90%
1.3- Yazılım Alımı (6.3)	2.000.000	-20.000	1.980.000	1.311.864	66%
1.4- Kamulaştırma (6.4)	2.000	0	2.000	0	0%

1.4.1. Bilgisayar ve Makine Teçhizat Alımı

Sektörü	: Eğitim- Yükseköğretim
Proje Adı ve Özellikleri	: Bilgisayar ve Makine Teçhizat Alımı
Proje Yeri	: Kayseri
Proje Başlama-Bitiş Yılı	: 2022-2022

2022 Yılı Yatırım Programı kapsamında Muhtelif İşler Projesinin altında Bilgisayar ve Makine Teçhizat Alımı Projesine 8.000.000-TL ödenek verilmiştir. Strateji ve Bütçe Başkanlığının onayı ile likit kaynaktan 4.866.068-TL ödenek eklemesiyle birlikte Bilgisayar ve Makine Teçhizat Alımı Projesinin ödeneği 12.866.068-TL'ye yükseltilmiştir. 12.865.004-TL'si bu projede kullanılmış olup nakdi gerçekleşme oranı %99'dur. 2022 yılında alınan Bilgisayar ve Makine Teçhizatlarının listesi Tablo 11'de gösterilmektedir.

Tablo 11: Bilgisayar ve Makine Teçhizat Alımı Listesi

SIRA NO	MALZEMENİN ADI	HARCAMA TUTARI
1	60 Adet Masaüstü Bilgisayar 60 Adet Acer Monitör	746.087,57
2	5 Adet Hp Probook Taşınabilir Bilgisayar	76.486,66
3	2 Adet Hp Z4 Masaüstü İş İstasyonu	71.215,12
4	48 Adet Dell Optiplex Tümlleşik Bilgisayar	870.240,75
5	60 Adet Monitor,60 Adet Bilgisayar	873.167,20
6	1 Adet Taşınır Bilgisayar	52.554,06
7	60 Adet Acer Monitör-60 Adet Acer Bilgisayar	989.110,69
8	3 Kısım 99 Kalem Makine Teçhizat Alımı (41 Kalem)	268.096,00
9	3 Kısım 99 Kalem Makine Teçhizat Alımı (56. Kalem)	117.528,00
10	3 Kısım 99 Kalem Makine Teçhizat Alımı (76. Kalem)	116.820,00
11	3 Kısım 99 Kalem Makine Teçhizat Alımı (22 ve 34. Kalem)	19.245,80
12	Perde Alımı	21.600,00
13	7 Kalem Mobilya Alımı	129.394,80
14	Perde Alımı	31.636,80
15	2 Kalem Perde Alımı İşi	8.003,45
16	1 Adet Ev Tipi Elektrikli Fırın Alımı	1.770,00
17	Şömine Tipi Isıtıcı Ve Çay Makinesi Alımı	4.956,00
18	19 Kalem Mobilya Alımı	77.610,96
19	35 Adet Acer Marka Projeksiyon Cihazı	269.608,05
20	50 Adet Canon Marka Yazıcı	190.059,06
21	6 Kalem Malzeme Alımı	34.338,00
22	Şanzımanlı Çim Biçme Aracı, Yaprak Üfleme Makinesi Kabinli Elektrikli ve 3 Tekerlekli Yük Taşıma Aracı	24.839,00
23	Karel DS-200 Santral Voip Kartı (8 Kanal) Alımı	8.260,00
24	Şövale Metal Portatif Tripot Alımı	12.600,00
25	50 Adet Ericson Marka Tel Alımı	85.792,38
26	2 Adet A4 Siyah Beyaz Çok Fonksiyonlu Yazıcı Alımı	33.630,00
27	7 Adet Panasonic Kamera	105.354,56
28	6 Adet Panasonic Kamera	70.900,54
29	9 Kalem Malzeme Alımı-5 Adet Alaris Tarayıcı	31.827,96
30	3 Adet Argox Etiket Yazıcı	10.383,88
31	5 Adet Ericson Telefon Alımı	17.221,75
32	100 Adet Portmanto Alımı	19.440,00
33	Inkjet Yazıcı Alımı	8.112,50
34	Kyocera Siyah Beyaz Lazer Yazıcı 5 Adet	102.599,35
35	4 Kalem Malzeme Alımı (Safiye Çıkrıkçıoğlu Myo)	100.949,00
36	3 Adet C530 Alımı	6.018,00
37	Otomatik Çay Kazanı	5.900,00
38	Köşe Takımı Alımı	9.000,00
39	1 Adet Şerit Testere	21.949,99
40	Transfer Baskı Presi	5.900,00
41	18 Kalem Malzeme Alımı	72.788,84
42	11 Kalem Malzeme Alımı	199.262,98
43	2 Adet Manyetik Kapı Geçiş Dedektörü	69.584,36

44	2022/428654 İKN'li 5 Birim 24 Kalem Makine Teçhizat İşinde 12 Kısım Sinyal Jeneratörü	161.070,00
45	2022/428654 İKN'li 5 Birim 24 Kalem Makine Teçhizat İşinde 17 Kısım Otomatik Nivo	4.749,50
46	2022/428654 İKN'li 5 Birim 24 Kalem Makine Teçhizat İşinde 19. Kısım Dikili Tip Kabinet 22. Kısım 480 GB Veya Üstü SSD Disk 23. Kısım 240 GB Veya Üstü SSD Disk 24. Kısım sistem Odası Merkezi Ortam Denetleme Ve Uzaktan İzleme Sistemi	109.858,00
47	2022/428654 İKN'li 5 Birim 24 Kalem Makine Teçhizat İşinde 14 Kısım Çimento Basınç Eğilme Test Presi Ve Aparatları	92.040,00
48	2022/428654 İKN'li 5 Birim 24 Kalem Makine Teçhizat İşinde 16. Kısım GNSS GPS Cihaz Seti İşine Ait Fatura Ödemesi	81.420,00
49	Mobo Kabin Alımı	50.150,00
50	2022/428654 İKN'li 5 Birim 24 Kalem Makine Teçhizat İşinde Mustafa Çıkrıkçıoğlu MYO 6. Kalem Taşınabilir Baskı Spektrofotometresi	141.010,00
51	Karo Halı Ve Köşebent Alımı (Kongre Ve Kültür Merkezi)	68.634,00
52	Radyo Ve Malzeme Teçhizat Alımı İşinde Deva Stream Decoder R*90 Tascam Mixcast 4 Ve Tascam Stüdyo Kulaklığı	23.723,90
53	Radyo Malzeme Ve Teçhizatları Alımı İşinde Cat 6 Kablo, Klavye+Mouse Set ve SSD Hard Disk Alımı	15.635,00
54	Radyo Malzeme Ve Teçhizatları Alımı İşinde Fm Filtre Alımı	12.390,00
55	1 Adet Klima	10.994,06
56	Radyo Malzeme Ve Teçhizatları Alımı İşinde Datalink Ubiquiti Alımı	5.428,00
57	3 Adet Arçelik Buzdolabı	27.803,16
58	Radyo Malzeme Ve Teçhizatları Alımı İşinde 30 cm'lik Aspratör Alımı	1.860,27
59	2022/428654 İKN'li 5 Birim 24 Kalem Makine Teçhizat İşinde Bilgi İşlem Daire Başkanlığı 18. Kalem Dijital Kürsü 20. Kalem KVM Anahtar Alımı	259.364,00
60	4 Adet Salon Tipi Klima	268.612,08
61	2 Adet Bulaşık Makinesi	23.480,82
62	1 Adet Elektrik Süpürgesi	8.214,31
63	2022/428654 İKN'li 5 Birim 24 Kalem Makine Teçhizat İşinde 1. Kalem Taşınabilir Ahşap Dokuma Tezgahı 2. Kalem Manuel Armurlü Numune Dokuma Tezgahı Alımı	258.420,00
64	1 Adet Sanal Sınıf Kamerası Alımı	24.306,82
65	1 Adet El Terminali Sistemi Alımı	59.000,00
66	22 Kalem Mobilya Alımı	165.337,00
67	3 Kısım 99 Kalem Makine Teçhizat Alımı İhalesi Ek Fiyat Farkı Ödemesi (Netes Müh ve Dış Tic. A.Ş)	84.475,17
68	3 Kısım 99 Kalem Makine Teçhizat Alımı İhalesi Ek Fiyat Farkı Ödemesi (Gülbüz Sağlık Ürünleri Ltd. Şti)	13.227,61
69	3 Kısım 99 Kalem Makine Teçhizat Alımı İhalesi Ek Fiyat Farkı Ödemesi (Kuzey Teknik Lab. Cihazları İnş San. Ve Tic. A. Ş.)	16.133,11
70	Perde Alımı	85.723,68
71	Konferans Koltuğu Alımı (Kongre Ve Kültür Merkezi)	233.928,00
72	Karo Halı Alımı (Kongre Ve Kültür Merkezi)	18.630,00
73	Sandık Tipi Derin Dondurucu Alımı	18.898,88
74	10 Kalem Mobilya Alımı	151.848,00
75	Kahve Makinası Alımı	740,00
76	Çim Biçme Makinası Alımı	9.400,00
77	Alarm Sistemi Alımı	28.532,40
78	Çizgi Lazer Ve Aparatları Alımı	19.540,80

79	Mikrolab Geliştirme Kartı Alımı	29.500,00
80	38 PD 512 Plakalı Traktöre Kışık Araç Zinciri Alımı	7.080,00
81	2 Adet Otomat Alımı	165.388,80
82	2 Adet Kapı Geçiş Ünitesi Alımı	86.630,88
83	Megafon Alımı	2.454,40
84	Konteyner Alımı	253.461,10
85	Kahve Makinası Alımı	2.453,22
86	1 Adet Kâğıt İmha Makinası	4.022,10
87	5 Kalem Mobilya Alımı	115.993,59
88	3 Kalem Mobilya	73.129,50
89	1 Adet Salon Tipi Klima	74.076,86
90	1 Adet Kesintisiz Güç Kaynağı	63.803,19
91	1 Adet Yedekleme Ünitesi	402.440,99
92	46 Adet Çalışma Koltuğu-90 Adet Çalışma Taburesi	196.509,03
93	33 Adet Çalışma Koltuğu	60.248,88
94	2022/428654 İKN'li 5 Birim 24 Kalem Makine ve Teçhizat Alımı 7. Kalem Dijital Sinyal İşleme Geliştirme Kiri 8. Kalem FPGA Geliştirme Kartı 10. Kalem Mikrodenetleyici Geliştirme Kartı Alımı	219.480,00
95	2022/428654 İKN'li 5 Birim 24 Kalem Makina ve Teçhizat Alımı 15. Kalem Total Satation ve Aparatları Alımı	70.800,00
96	2022/428654 İKN'li 5 Birim 24 Kalem Makine ve Teçhizat Alımı 3. Kalem Görüntüleme Sistemli Trinoküler Araştırma Eğitim Mikroskobu 4. Kalem Stereo Mikroskop ve 5. Kalem Binoküler Mikroskop Alımı	1.018.576,00
97	2022/428654 İKN'li 5 Birim 24 Kalem Makine ve Teçhizat Alımı 21 Kalem Rack Tipi Sunucu Alımı	872.900,28
98	3 Kısım 99 Kalem Makine Teçhizat Alımı İhalesi Ek Fiyat Farkı Ödemesi (Nanotek Lab. Ürünleri Mak. Kim.Elek. İth. İhr. San. Tic. Ltd. Şti.)	115.779,29
99	3 Kısım 99 Kalem Makine Teçhizat Alımı İhalesi Ek Fiyat Farkı Ödemesi (Başarı Tıbbi Mal. Oto. Elek. Gıda San. ve Tic. Ltd. Şti.)	29.553,26
100	2022/428654 İKN'li 5 Birim 24 Kalem Makine ve Teçhizat Alımı 9. Kalem Mikrodalga ve Anten Laboratuvarı Alımı	454.300,00
TOPLAM		12.865.004

Bilgisayar ve makine teçhizat alımına ait örnek fotoğraflar aşağıda gösterilmiştir.



Masaüstü Bilgisayar



Tümleşik Bilgisayar



İş İstasyonu



Monitör



Masaüstü Bilgisayar



Lazer Yazıcı



Tarayıcı



Yazıcı



Fonksiyonel Yazıcı



İnkjet Yazıcı



Argox Etiket Yazıcı



Projeksiyon Cihazı



Panasonic Kamera



Panasonic Kamera



Santral Voip Kartı



Mikser



Mikroskop

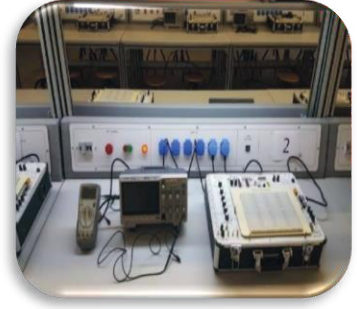

Elektronik Eğitim Seti



HPLC



PLC Eğitim Seti



Mikrodenetleyici Geliştirme Kartı



Gerber Santrifü

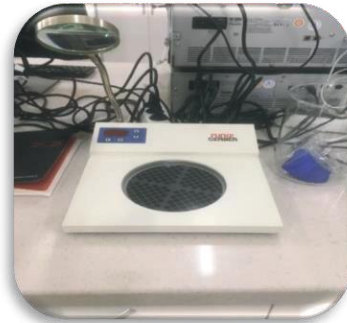

Koloni Sayım Cihazı



Dokuma Tezgahı

1.4.2. Yazılım Alımı

Sektörü	: Eğitim- Yükseköğretim
Proje Adı ve Özellikleri	: Yazılım Alımı
Proje Yeri	: Kayseri
Proje Başlama-Bitiş Yılı	: 2022-2022

2022 Yılı Yatırım Programı kapsamında Muhtelif İşler Projesinin altında Yazılım Alımı Projesine 2.000.000-TL ödenek verilmiştir. Yıl içerisinde 20.000-TL'si Makine Teçhizat ve Bilgisayar Alımı projesine aktarılmıştır. Kalan 1.980.000-TL ödeneğin 1.311.864-TL'si bu projede kullanılmış olup nakdi gerçekleşme oranı %66'dır. 2022 yılında alınan yazılımların listesi Tablo 12'de gösterilmektedir.

Tablo 12: Yazılım Alımı Listesi

SIRA NO	MALZEMENİN ADI	ALINDIĞI BİRİM
1	Smtip Gateway Alımı	Bilgi İşlem Daire Başkanlığı
2	İş Yeri Bilgi Yönetim Sistemi E-Reçete	
3	Adobe Programı (DMO)	
4	Vega Expert Ana Paket	
5	Hukuk Müşavirliğinde Kullanılmak Üzere Program Alımı	
6	Birim İç Değerlendirme Raporu Hazırlama Süreç Yönetimi Yazılımı	
7	Kodak Captura Pro Auto İmport Edition	
8	Web Sitesi Şablon Tasarım Yapım İş	
9	Kütüphane Yordam Yazılımı	
10	Abis Akademik Bilgi Sistemi	
11	Cisco Webex Konferans Yazılımı	
12	Kapı Güvenlik ve Kontrol Alarmı (Fora Yazılım)	
13	Kamutec İnsan Kaynakları Yönetim Yazılımı	
14	Perculus Eğitim Yazılım Paketi	
15	Avasis ve BAP Mod. Güncelleme (1 Yıllık)	
16	Microsoft Kampüs Anlaşması Eğitim Çözümleri	

Detaylı bilgiler aşağıda yer almaktadır:

- Microsoft Kampüs anlaşması ile üniversitemizde Microsoft ürünlerinin kullanımı ve Office 365 başta olmak üzere uzaktan eğitim için kullanılabilecek olan Microsoft Teams akademik ve idari personelimizin hizmetine sunulmuştur.
- Ağ alt yapısında kullanılan Cisco ağ ürünlerine ilave olarak Cisco Webex video konferans sistemini sınırsız olarak kullanmak üzere alınmış olup tüm etkinlikler ve toplantılar bu platformdan sağlanmaktadır.
- Daire başkanlığı bünyesinde yer alan sunucu ve diğer sistemlerin Log analizi ve korelasyonlarının oluşturulmasına yönelik hızlı bir çalışma yapılarak Log ve Siem uygulaması ihtiyacı tespit edilmiş ve bu konuda Log Sign yazılımı alınarak hızlı bir şekilde gerekli korelasyonlar yapılarak kullanılmaya başlanmıştır.

- Alt yapımızda kullanılan Elektronik Yazışma Sistemi Cbksoftun Ebys sistemi ile ilgili e-tebligat başta olmak üzere Cumhurbaşkanlığı Genelgesinde yer alan değişiklikler ve ilgili güncellemeler konusunda çalışmalar devam etmektedir.
- Ürün Sunum ve Satış Uygulama Merkezi bünyesinde kullanılmak üzere Vega satış yazılımı alınmış olup gerekli çalışmaların tamamlanması ile kullanım başlayacaktır.
- Yapı İşleri Daire Başkanlığı bünyesinde kullanılmak üzere birim tarafından ihtiyaç olarak bildirilen Netcat yazılımı alınarak birimde kullanılması sağlanmıştır.
- Üniversitemiz yaklaşık 2 yıl önce Personel ve Öğrenci İşleri Yazılımını kapsayan Kion firması ile bir anlaşma yapmış ve bu anlaşmayla birlikte Kâğıtsız Üniversite Projesine dâhil olmuştur. 2021 de teslim edilmesi planlanan Personel, Öğrenci İşleri Yazılımı konusunda firma ile ilgili gerekli temaslar ve görüşmeler sağlanmakta projenin sağlıklı yürümesi için amaçlı çalışmalar devam etmektedir.
- Akademik Bilgi Sistemi Avesis hem akademik performans değerlendirmesinde hemde açık arşiv çalışmalarında kullanılan web tabanlı bir yazılım sistemidir. Üniversitemizde kullanılan Avesis ile ilgili geliştirme, ihtiyaç ve özelleştirmeler konusunda firma ile titiz çalışmalar ve koordinasyonlar devam etmektedir.
- E-posta sunucu koruma (mail gateway) ve sunucuların sanal yama güvenlik hizmetleri konusunda hizmet veren iki yazılım demo (deneme sürümü) olarak sistemimizde çalışmakta performans ve başarı durumu canlı sistemde test edilmektedir.
- Kritik öncelikli yönetim birimlerinde kullanılmak üzere antivirus programı alınarak ilgili yöneticilerimizin bilgisayarlarına kurulumu gerçekleştirilmiştir.
- Kapı giriş sistemi ile ilgili yazılım sunucuya kurularak gerekli olan yetkilendirme işlemleri sağlanmaktadır.
- Üniversitemiz web sistemi Erciyes Üniversitesinden alınmış ve problemleri olan bir sistemdir. Bunun yeni tasarım ve mimari ile yeniden yazılarak hayata geçirilmesi gerekmektedir. Bu konuda gerekli çalışmaların yapılması hususunda gayretler sarf edilmektedir.

1.4.3. Büyük Onarım

Sektörü	: Eğitim- Yükseköğretim
Proje adı ve özellikleri	: Büyük Onarım
Proje yeri	: Kayseri
Proje başlama-bitiş yılı	: 2022-2022

2022 Yılı Yatırım Programı kapsamında Muhtelif İşler Projesinin altında Büyük Onarım Projesine 5.000.000-TL ödenek verilmiştir. Strateji ve Bütçe Başkanlığının onayı ile likit kaynaktan 9.646.153-TL, yıl içerisinde kurum içi aktarma ile 1.100.000-TL ödenek aktarması olmak üzere 10.746.153-TL ödenek eklenmesi yapılmıştır. Büyük Onarım Projesinin ödeneği 15.746.153-TL'ye yükseltilmiştir. 14.176.726-TL'si bu projede kullanılmış olup nakdi gerçekleşme oranı %90'dır.

15 Temmuz Merkez Yerleşkesinde gerçekleştirilen kapasite artışı ve kampüsün iyileştirme çalışmaları kapsamında yapılan bakım onarım işleri aşağı özetlenmiştir:

- **Kongre Merkezi Fuaye Alanı Tadilat Yapım İşi**

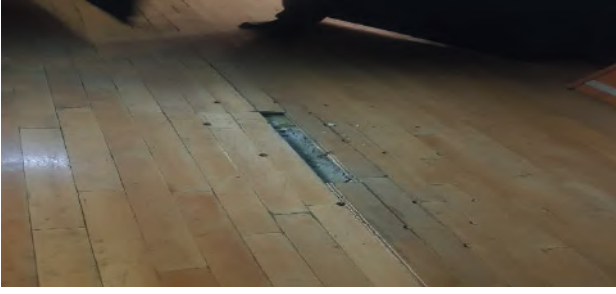

Fotoğraf 71: Kongre Merkezi Fuaye Alanı Tadilat Yapım İşi

- **Rektörlük Binası Dış Cephe Kaplaması ve Kırık Parçaların Yenilenmesi İşi**



Fotoğraf 72: Rektörlük Binası Dış Cephe Kaplaması ve Kırık Parçaların Yenilenmesi İşi

- **Kütüphane Binası ve Teknik Bilimler Binası Bakım Onarım İşi**



Fotoğraf 73: Kütüphane Binası ve Teknik Bilimler Binası Bakım Onarım İşi

- **Asansör Sürücüsü Yapım İşi**



Fotoğraf 74: Asansör Sürücüsü Yapımı

- **15 Temmuz Yerleşkesi Muhtelif Binaların Alüminyum Doğrama ve Cam Tadilatları Yapımı İşi**



Fotoğraf 75: Alüminyum Doğrama ve Cam Tadilatları Yapımı İşi

- **Develi Seyrani Yerleşkesi Hücreli Aspiratöre Sürücü Takılması ve Kaskad Otomasyon Yapım İşi**

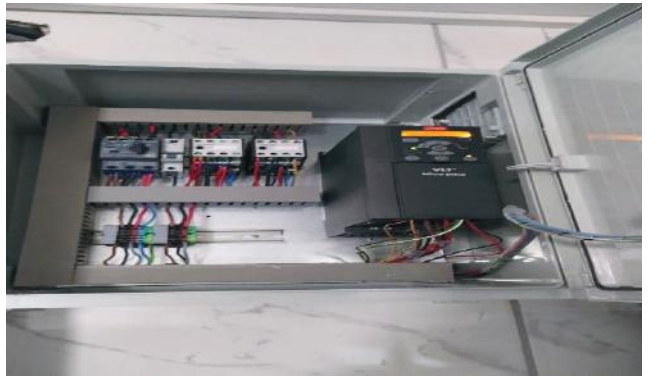

Fotoğraf 76: Hücreli Aspiratöre Sürücü Takılması ve Kaskad Otomasyon Yapım İşi

- 15 Temmuz Yerleşkesi Muhtelif Binaların Demir Doğrama Yapımı İşleri



Fotoğraf 77: Muhtelif Binaların Demir Doğrama Yapımı İşleri

- Yemekhane Binası Temiz Su Hidroforu Arızası Tamiri ve Klima Santrali Hava Kanalı Tamirata İşi



Fotoğraf 78: Su Hidroforu Arızası Tamiri ve Klima Santrali Hava Kanalı Tamirata İşi

- 2 Adet Jeneratörün 2022 Yılı Aylık Periyodik Bakım Onarım Hizmet Alım İşi



Fotoğraf 79: 2 Adet Jeneratörün 2022 Yılı Aylık Periyodik Bakım Onarım Hizmet Alım İşi

- 2022-122040 Safiye Çıkrıkçiođlu MYO Ek Vrf Klima Yapım İŖi HakediŖ Ödemesi



Fotođraf 80: Vrf Klima Yapım İŖi

- 2022-122040 Safiye Çıkrıkçiođlu MYO Ek Vrf Klima Yapım İŖi



Fotođraf 81: Vrf Klima Yapım İŖi

- İncesu MYO Binası Kantin ve Yemekhane Sıhhi Tesisat İŖi



Fotođraf 82: Sıhhi Tesisat İŖi

- Kongre Merkezi ve KAYUZEM Çatı Oluğu Membran Kaplaması

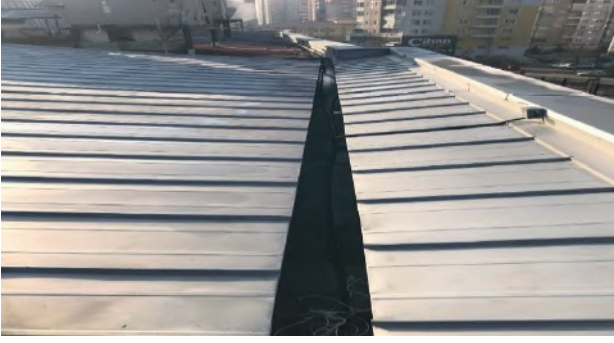

Fotoğraf 83: Membran Kaplaması

- Gıda Çalışmaları Uyg. Arş. Merk. 4 Adet Kapı Giriş Çıkışlarına Otomasyon Sistemi Yapılması İşi

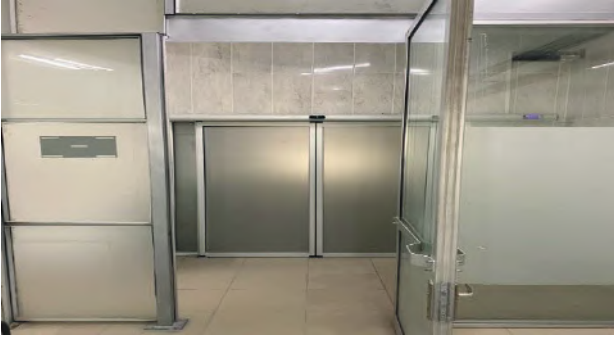

Fotoğraf 84: Otomasyon Sistemi Yapılması İşi

- Güvenlik Ana Nizamiye Elektrik Tesisatı Yenileme ve Muhtelif İşler



Fotoğraf 85: Elektrik Tesisatı Yenileme İşi

- **Personel Yemekhanesi Elektrik Tesisatı ve Muhtelif Yerlerde Aydınlatma İşi**

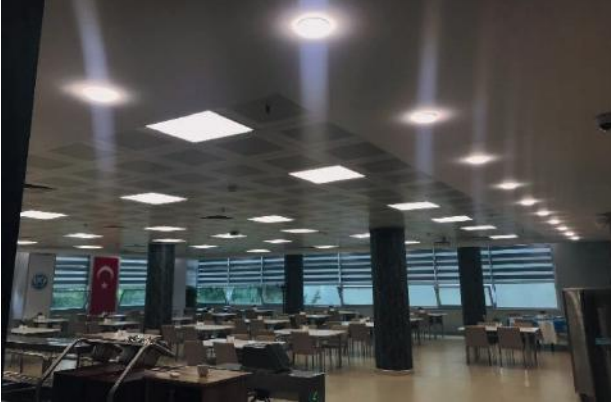

Fotoğraf 86: Muhtelif Yerlerde Aydınlatma İşi

- **15 Temmuz Yerleşkesi Muhtelif Binaların Tadilat Yapım İşi**



Fotoğraf 87: Muhtelif Binaların Tadilat Yapım İşi

- **15 Temmuz Yerleşkesi Mekanik Cihazların Periyodik Bakım Onarım ve Arızalarının Yapılması Hizmet Alım İşi**



Fotoğraf 88: Mekanik Cihazların Periyodik Bakım Onarım ve Arızalarının Yapılması

- Yemekhane Binasında Bulunan Chiller Soğutma Grubunun Arızalarının Giderilmesi Ve Yangın Pompalarının Devreye Alınması İşlerinde Kullanılmak Üzere Malzeme Alım İşi (9 Kalem)



Fotoğraf 89: Muhtelif İşlerde Kullanılmak Üzere Malzeme Alımı

- Yemekhane Davlumbaz Aspiratörü ve Klima Santraline Sürücülü MCC Panosu Takılması İşi



Fotoğraf 90: MCC Panosu Takılması İşi

- İncesu Ayşe Saffet Arslan Sağlık Hiz. MYO Çatı Tadilat İşi



Fotoğraf 91: Çatı Tadilat İşi

- 2022-335581 İknli Kayseri Üniversitesi 2 Adet Yolcu Asansörü, 1 Ad. Servis Asansörü, 2 Ad. Asansör Revizyonu Yapım İşi



Fotoğraf 92: Asansör Revizyonu Yapım İşi

- 2022-584884 İknli Develi, Yeşilhisar, İncesu Yerleşkeleri Bakım Onarım İşi



Fotoğraf 93: Develi, Yeşilhisar, İncesu Yerleşkeleri Bakım Onarım İşi

- 2022-520225 İknli Kayseri Üni. Bünyan, Tomarza, Pınarbaşı Yerleşkeleri Bakım Onarım İşi



Fotoğraf 94: Bünyan, Tomarza, Pınarbaşı Yerleşkeleri Bakım Onarım İşi

- 2022-621868 İknli Kayseri Üniversitesi 15 Temmuz Yerleşkesi 2022 Yılı Bina Bakım Onarım İşi

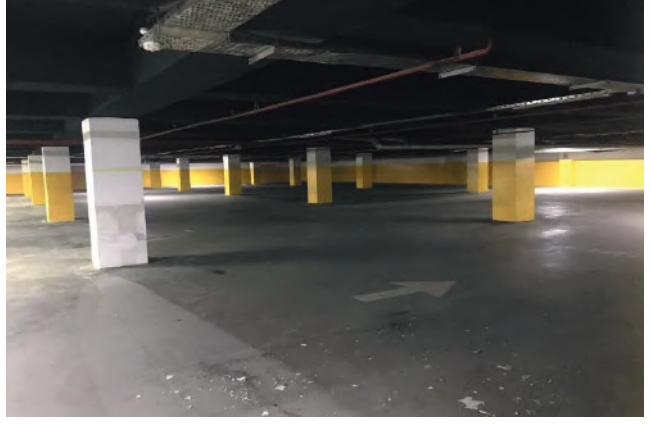

Fotoğraf 95: 15 Temmuz Yerleşkesi 2022 Yılı Bina Bakım Onarım İşi

- 2022-513500 İknli KAYÜ Açık Spor Tesisleri Bakım Onarım İşi



Fotoğraf 96: Açık Spor Tesisleri Bakım Onarım İşi

2. Özel Sektör/ Sivil Toplum Kuruluşları ile İşbirliği İçinde Yürütülen Projeler

- Şartlı Bağış

2020 yılında Teknik Bilimler Meslek Yüksekokulu Atölye Binası, Gıda Teknolojileri Pilot Uygulama Merkezi ile Ürün Sunum Satış Merkezi hayırseverler tarafından yaptırılmıştır.



Fotoğraf 97: Teknik Bilimler MYO Atölye Binası ve Gıda Teknolojileri Pilot Uygulama Merkezi ile Ürün Sunum Satış Merkezi

2021 yılında Develi Seyrani Yerleşkesi Nizamiye Girişi ve Develi Öğrenci Yaşam Merkezi hayırseverler tarafından yaptırılmıştır.



Fotoğraf 98: Develi Seyrani Yerleşkesi Nizamiye Girişi ve Develi Öğrenci Yaşam Merkezi

III. YATIRIM PROJELERİNİN HAZIRLANMASI, UYGULANMASI VE İZLENİP DEĞERLENDİRİLMESİ

Kayseri Üniversitesi, uygulama ve proje odaklı, iş dünyası ile bütünleşen, bölgesel kalkınmaya katkı sağlayan ve nitelikli insan gücü yetiştirerek toplumsal fayda oluşturmayı hedefleyen misyonuyla ve uygulama odaklı, öncü ve örnek bir üniversite olma vizyonuyla yoluna devam etmektedir.

2020 yılında 15 Temmuz Yerleşkesinin üniversitemize tahsis edilmesiyle birlikte bu yerleşkede birimlerimizin ihtiyaçları doğrultusunda ve genel tadilat ihtiyaçları kapsamında bakım onarım çalışmaları yürütülmüştür. Merkez yerleşkede hem mevcut durumunun iyileştirilmesi hemde kapasite artışının sağlanması için yatırım ve bakım onarım ihtiyaçları bulunmaktadır.

Kayseri Üniversitesi kuruluşundan bugüne kadar geçen sürede, Erciyes Üniversitesi bünyesinde iken çeşitli nedenlerle eğitim öğretime başlatılmayan ilçelerdeki meslek yüksekokullarını büyük bir gayret sarf ederek faaliyete geçirmiştir.

İlçelerde bulunan meslek yüksekokullarının çoğu; yörenin hayırsever iş adamları ve yerel yönetimlerin desteği ile bütçe kaynağından tasarruf edilerek hizmete açmıştır.

Kayseri Üniversitesi'ne bağlanan ve yeni açılan ilçe meslek yüksekokulları; çoğu tek bina şeklinde, güvenlik duvarları dahi olmayan, çağımızın üniversite anlayışına ve gereklerine uygun olmayan alt yapıları ile 2020-2021 Eğitim-Öğretim döneminde hizmete başlamış olup yerleşkelerin en kısa sürede eksiklerinin giderilmesi eğitim ve öğretim kalitesi açısından önem arz etmektedir.

Kayseri Üniversitesi, ismini taşıdığı şehrin önemli bir değeri olmayı, eğitim, bilim, kültür, sanat, turizm, sanayi ve ticaret gibi her alanda dinamizmi yakalayarak şehrimize, bölgemize ve ülkemize çok yönlü katkı sağlamayı hedeflemektedir. Nitelikli eğitim-öğretim ve akademik faaliyetler ile projeler üreterek öğretim elemanları, öğrencileri, idari personeli ve tüm Kayseri şehri ile el ele vererek, Kayseri Üniversitesi'ni Türkiye'nin saygın üniversitelerinden biri haline getirme yolunda çalışılmaktadır.

Kayseri Üniversitesi 5 fakülte, 11 meslek yüksekokulu, 1 lisansüstü enstitüsü ve sayıları 12'e ulaşan uygulama ve araştırma merkezleri ile öğrenci sayısı açısından Kayseri şehrinin ikinci büyük üniversitesi olarak faaliyetlerini sürdürmektedir. Kayseri Üniversitesinin daha kaliteli hizmet sunabilmesi için yeni yatırımlara ihtiyacı bulunmaktadır.

Strateji ve Bütçe Başkanlığı sektör uzmanlarının yatırımları ve talepleri yerinde görmeleri ve yatırım projelerinin bütçenin tavan rakamlarına göre değil ihtiyaca göre belirlenmesi, aciliyet arz eden yatırımlar için ek ödenek teminini kolaylaştıracaktır.

"Ayrıntılı Finansman Programı" yatırım ödenekleri vize sürecinde idare koşullarının ve gereklerinin dikkate alınması büyük önem arz etmektedir. Ödeneklerin artırılması, kesinti, iptal ve blokelerin olmaması daha kaliteli hizmet vermek ve hedeflenen yatırımlardaki sapmaları önlemek açısından önem taşımaktadır.

Kurumların proje hazırlıkları, projelerin yürütülmesi, program bütçe entegrasyonu, ödenek planlamaları ve projelerin takibi gibi konularda hizmet içi eğitim gereklerinin karşılanması ve gerekirse bunun Strateji ve Bütçe Başkanlığı gibi merkezi bir kuruluşun yardım ve desteği ile yapılması sağlanmalıdır.

Strateji ve Bütçe Başkanlığınca, Yılı Yatırım Programında öngörülen ödeneklerin İcmal Harcama Programı hazırlanırken, kurumların ihtiyacına göre hazırladıkları tekliflerin dikkate alınmasının uygun olacağı düşünülmektedir. İhale mevzuatında öngörülen ihale sürecinin, ihalenin daha kısa sürede sonuçlanmasına olanak verecek şekilde yeniden düzenlenmesi gerektiği düşünülmektedir.

KÜNYE

Kayseri Üniversitesi 2021 Yılı Yatırım İzleme ve Değerlendirme Raporunda yer alan bilgileri 01 Ocak-31 Aralık 2021 tarihleri arasında geçerli bilgileri içermektedir. Kayseri Üniversitesi gerekli hallerde her türlü değişikliği yapma hakkına sahiptir. Katalogda yer alan bilgiler Kayseri Üniversitesi Rektörlüğü'nün izni ile kullanılabilir yahut çoğaltılarak dağıtılabilir. Kayseri Üniversitesi 2021 Yılı Yatırım İzleme ve Değerlendirme Raporu, Strateji Geliştirme Daire Başkanlığı tarafından hazırlanmıştır.

YAZIŞMA ADRESİ

Kayseri Üniversitesi Rektörlüğü Mevlâna Mahallesi 15 Temmuz Yerleşkesi Kümeevler No:5 38280
Talas / KAYSERİ

Tel: +90 352 432 38 38/+90 352 504 38 38

YAYIN SORUMLUSU / EDITÖR

Daire Başkanı Murat KURT
e-posta: muratkurt@kayseri.edu.tr

RAPOR İÇERİK HAZIRLAMA

Nuray TOPAKTAŞ/ Şube Müdürü
e-posta: nuray@kayseri.edu.tr

Taha Yasin DEMİRCİ/Büro Personeli
e-posta: tahayasindemirci@kayseri.edu.tr

TASARIM / DİZGİ

Taha Yasin DEMİRCİ/Büro Personeli
e-posta: tahayasindemirci@kayseri.edu.tr

<https://stratejiddb.kayseri.edu.tr/>

www.kayseri.edu.tr



www.kayseri.edu.tr